

第21回北海道バドミントン選手権大会

令和5年7月1, 2日 函館アリーナ

男子ダブルス

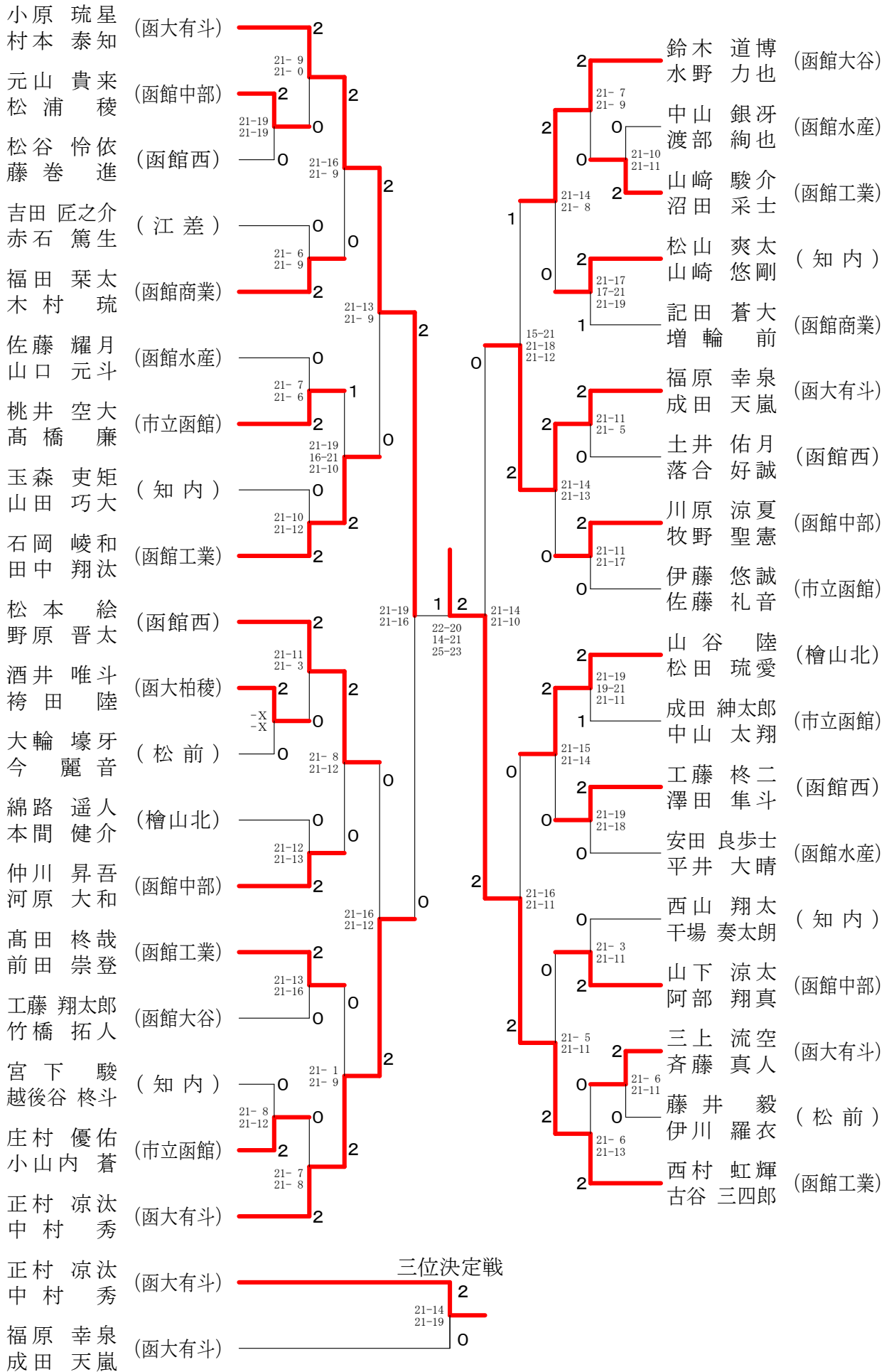

男子シングルス

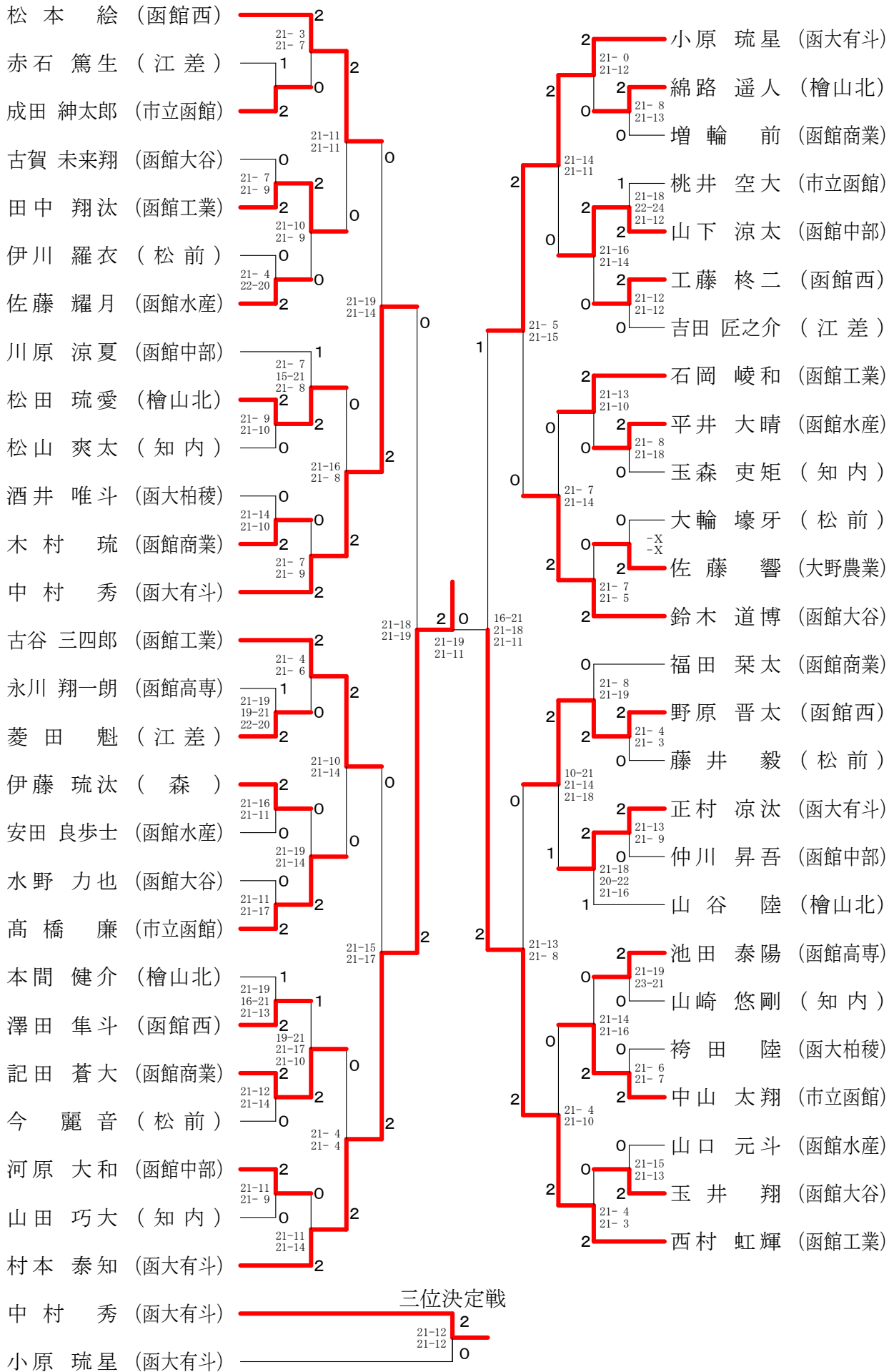

女子ダブルス

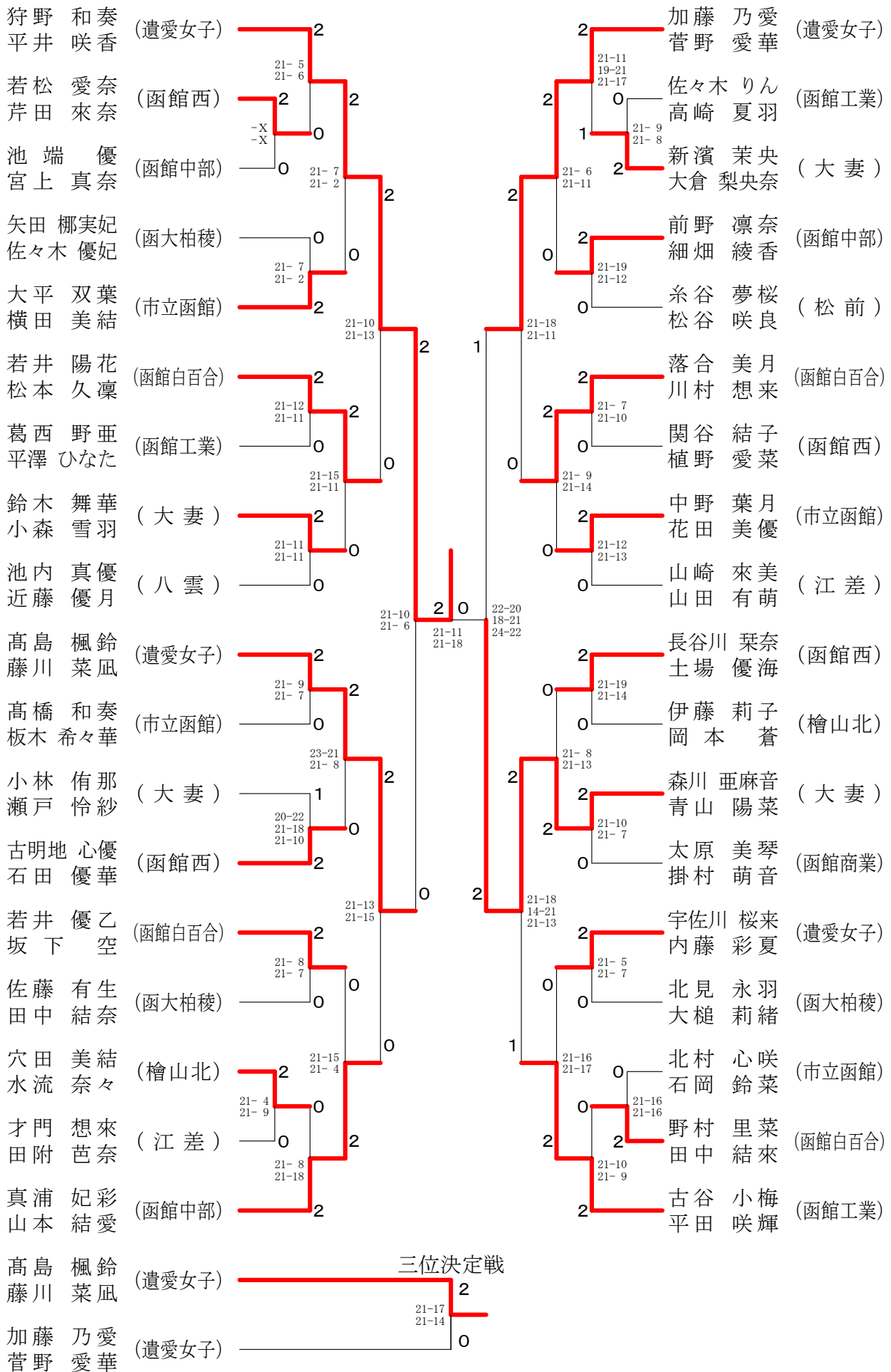

女子シングルス

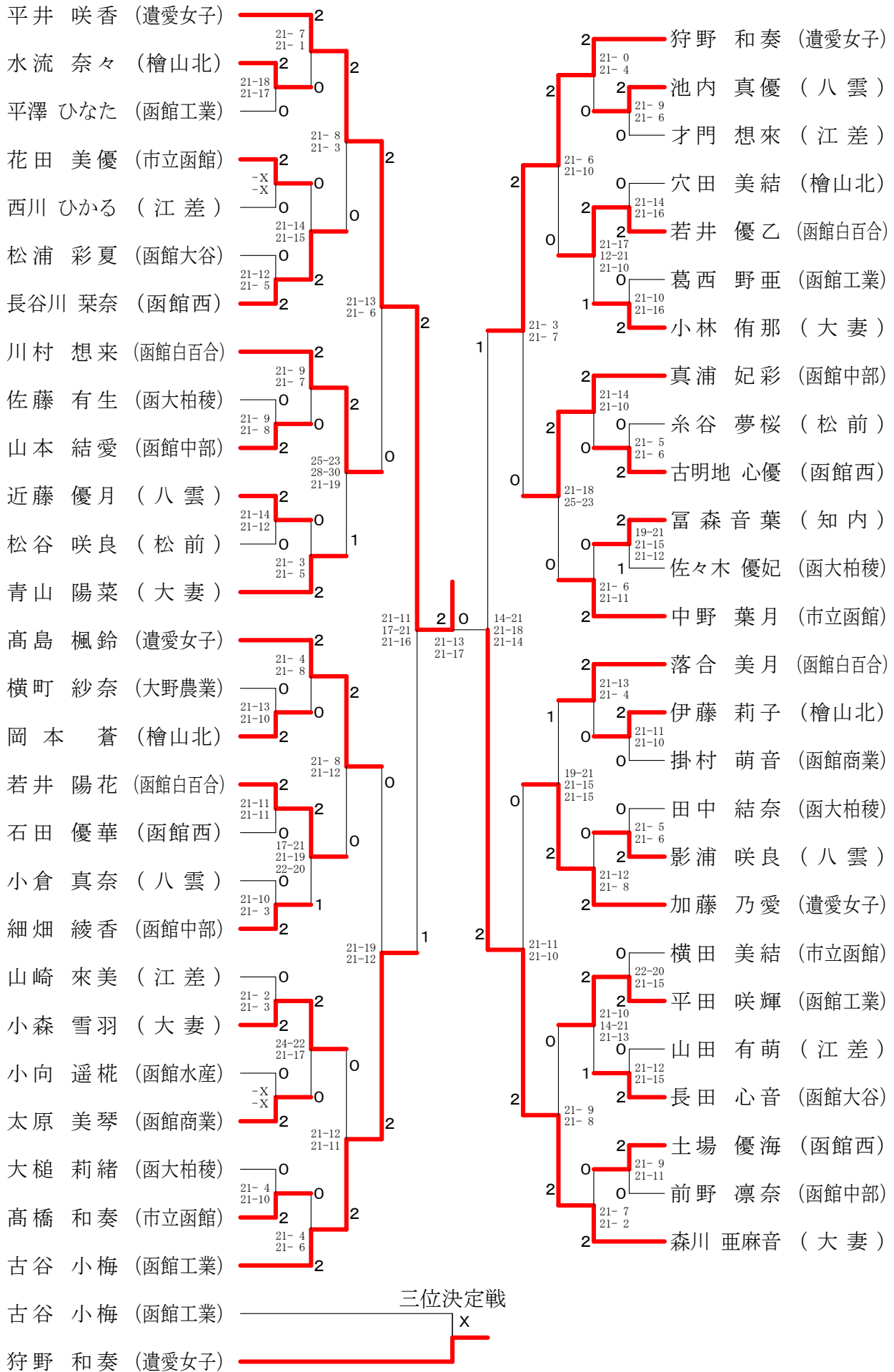

第21回北海道バドミントン選手権大会

令和5年7月1, 2日 函館アリーナ

3年男子ダブルス

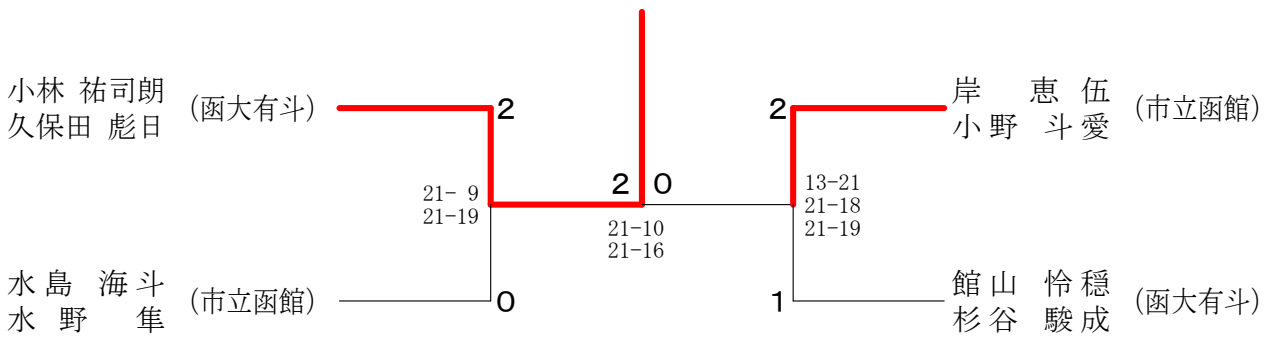

3年男子シングルス

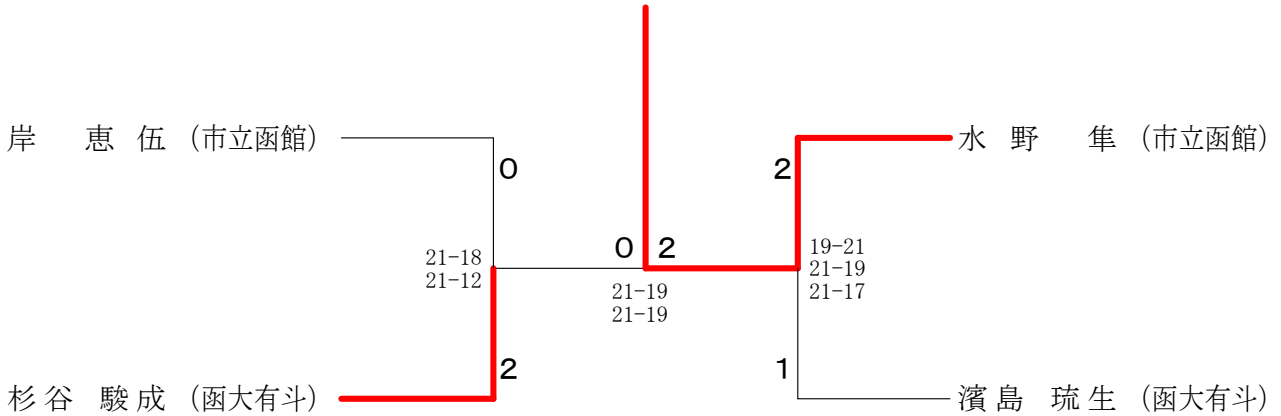

3年女子ダブルス	三津橋 館 山	木 村 山 崎	松 永 澤 田	勝 敗	順位
三津橋 菜々美 (檜山北) 館山 レナ (函館西)		○ 21-15 21-14	○ 21-13 21-16	M 2-0 G 4-0 P 84-58	1
木村 あやの (市立函館) 山崎 麗奈	× 15-21 14-21		○ 21-11 21-15	M 1-1 G 2-2 P 71-68	2
松永 紗弥 (市立函館) 澤田 円	× 13-21 16-21	× 11-21 15-21		M 0-2 G 0-4 P 55-84	3

3年女子シングルス	三津橋	越 崎	館 山	勝 敗	順位
三津橋 菜々美 (檜山北)		○ 21-13 21- 7	× 18-21 21-19 15-21	M 1-1 G 3-2 P 96-81	2
越崎 陽菜 (大妻)	× 13-21 7-21		× 18-21 13-21	M 0-2 G 0-4 P 51-84	3
館山 レナ (函館西)	○ 21-18 19-21 21-15	○ 21-18 21-13		M 2-0 G 4-1 P 103-85	1

第21回北海道バドミントン選手権大会

令和5年7月1, 2日 函館アリーナ

一般男子シングルス

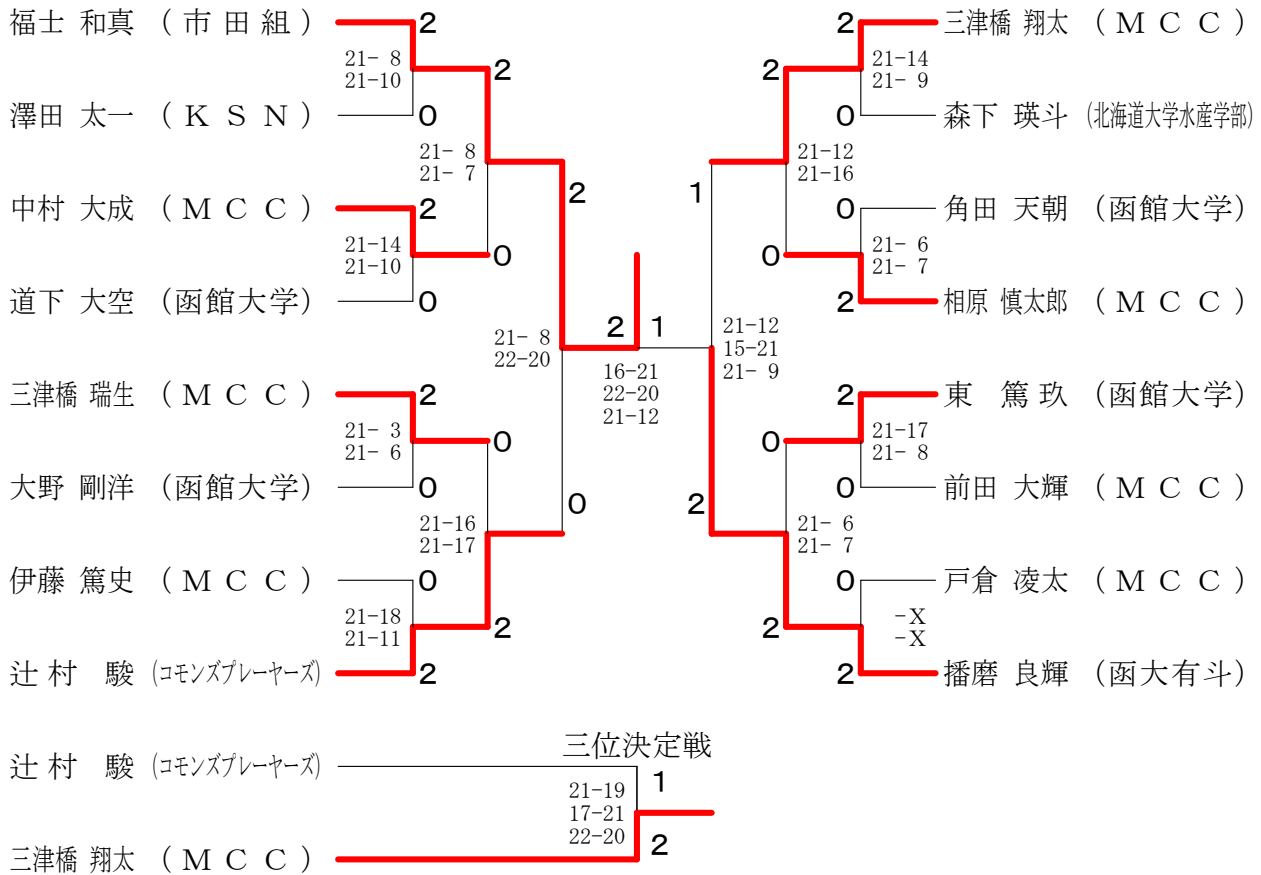

一般女子シングルス

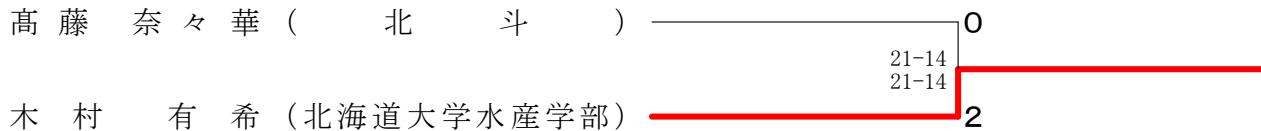

30歳男子シングルス

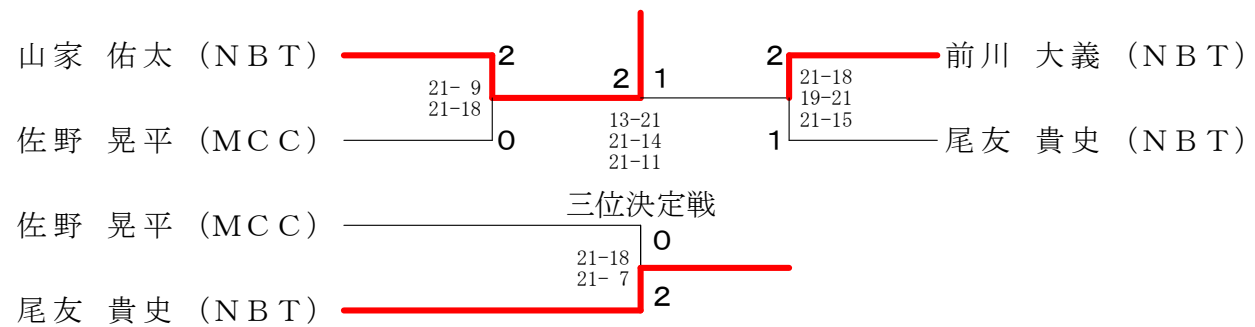

50歳 シングルス	辻 村	吉 田	下 中	勝 敗	順 位
辻村 昌彦 (コモンズプレーヤーズ)		○ 21-11 21-10	○ 21-12 21-13	M 2-0 G 4-0 P 84-46	1
吉田 こずえ (個人)	× 11-21 10-21		○ 21-19 21-16	M 1-1 G 2-2 P 63-77	2
下中 利之 (コモンズプレーヤーズ)	× 12-21 13-21	× 19-21 16-21		M 0-2 G 0-4 P 60-84	3

30歳男子ダブルス	尾北	友島	山前	家川	佐々木	木邊	勝敗	順位
尾友 貴史 (N B T) 北島 翔太 (N B T)	/		×		○		M 1-1 G 2-2 P 74-71	2
山家 佑太 (N B T) 前川 大義 (N B T)		○			○		M 2-0 G 4-0 P 84-51	1
佐々木 大輔 (M C C) 田辺 金寿 (N B T)		×	×				M 0-2 G 0-4 P 48-84	3

50歳男子ダブルス	井狩	上野	林	松	田	勝敗	順位	
井上 正樹 (コモンズプレーヤーズ) 狩野 利行 (コモンズプレーヤーズ)	/		×		○		M 1-1 G 2-2 P 64-65	2
林 保彦 (コモンズプレーヤーズ) 辻村 昌彦 (コモンズプレーヤーズ)		○			○		M 2-0 G 4-0 P 84-48	1
松田 勝則 (コモンズプレーヤーズ) 下中 利之 (コモンズプレーヤーズ)		×	×				M 0-2 G 0-4 P 49-84	3

一般混合

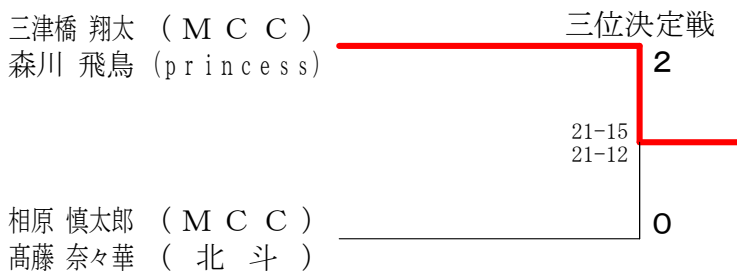
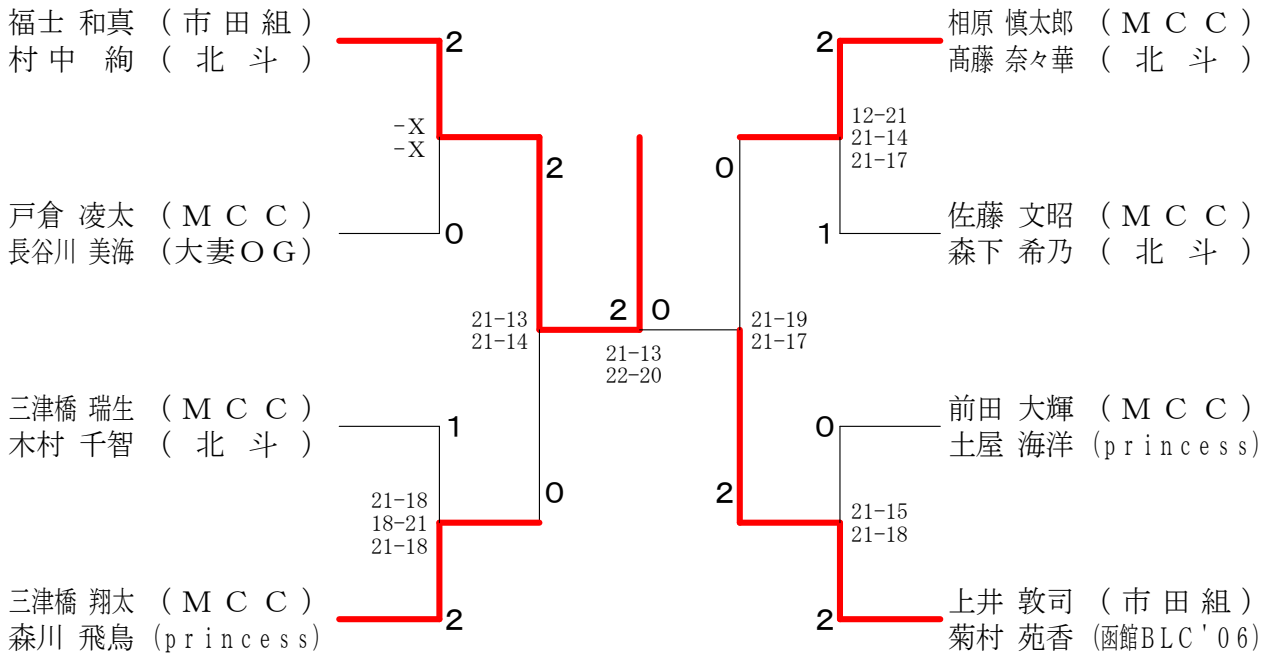

第21回北海道バドミントン選手権大会

令和5年7月1, 2日 函館アリーナ

男子ダブルス5決

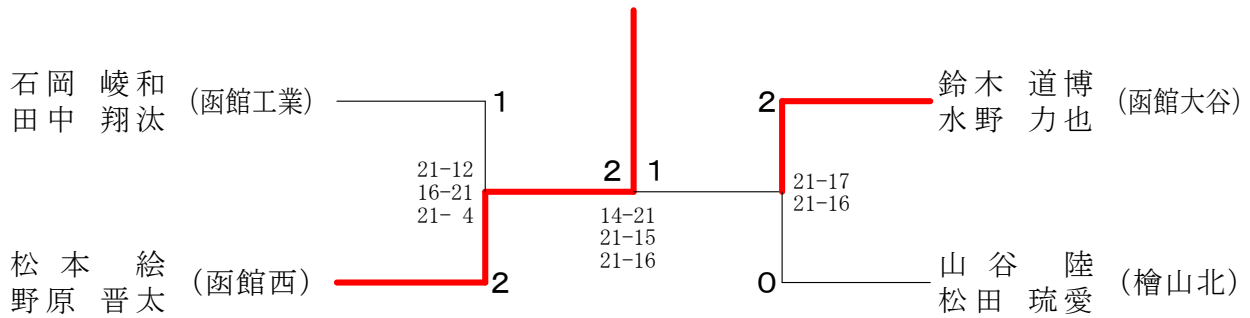

女子ダブルス5決

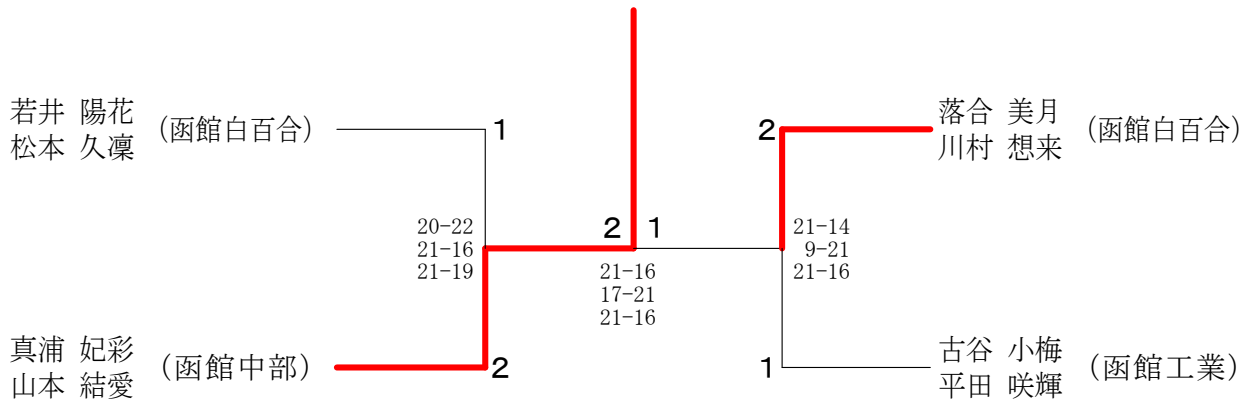

男子シングルス5決

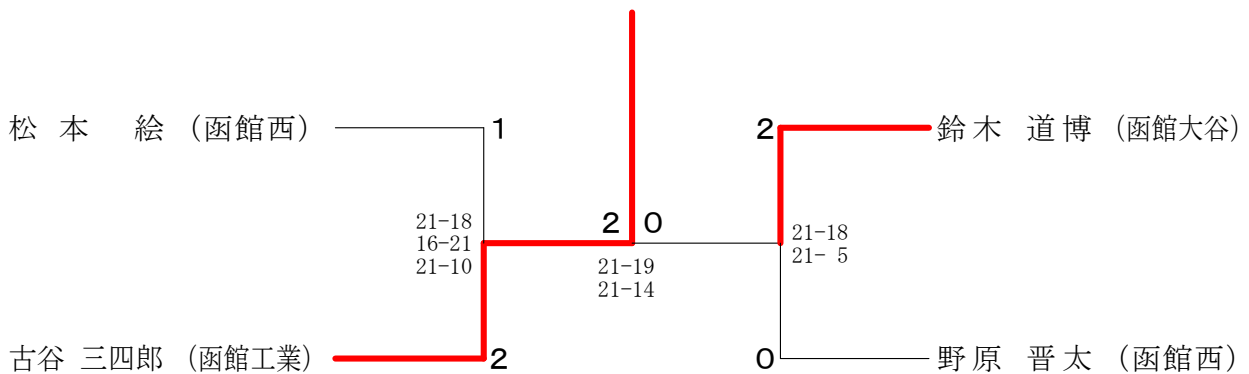

女子シングルス5決

