

第22回北海道バドミントン選手権大会

令和6年7月13～15日 函館アリーナ

男子ダブルス

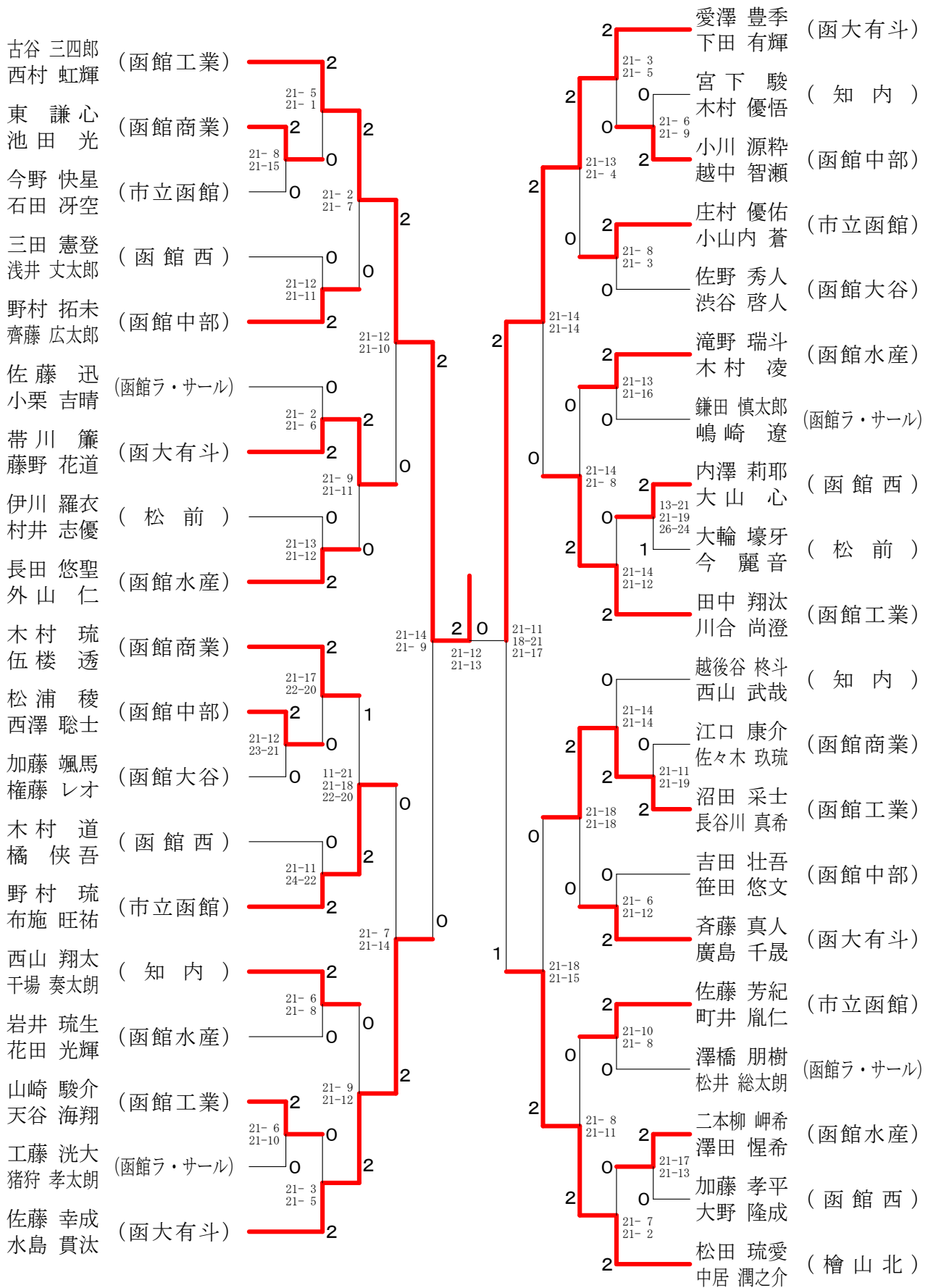

三位決定戦

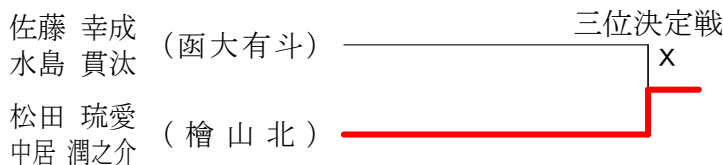

第22回北海道バドミントン選手権大会

令和6年7月13～15日 函館アリーナ

女子ダブルス

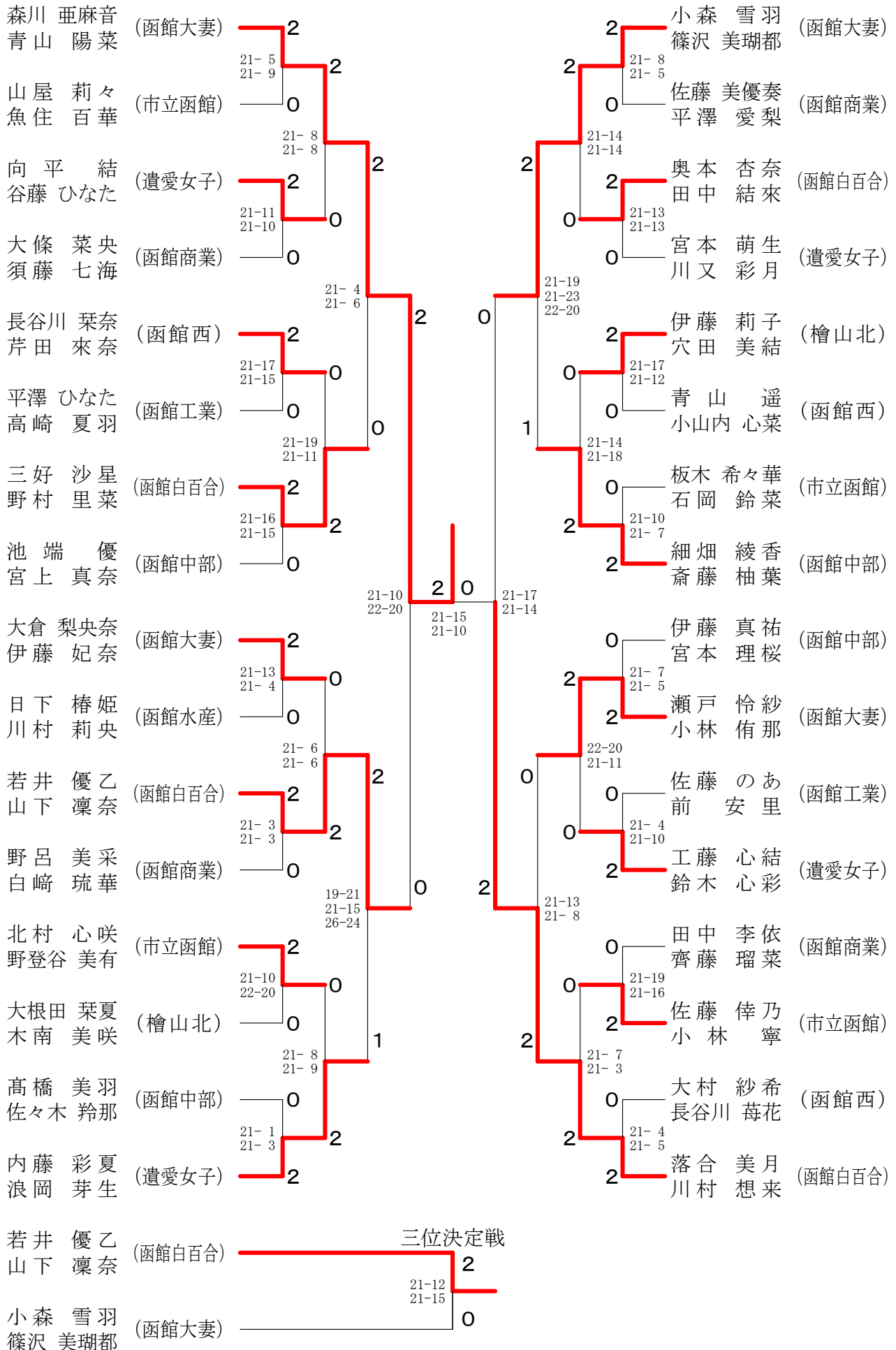

第22回北海道バドミントン選手権大会

令和6年7月13～15日 函館アリーナ

男子シングルス

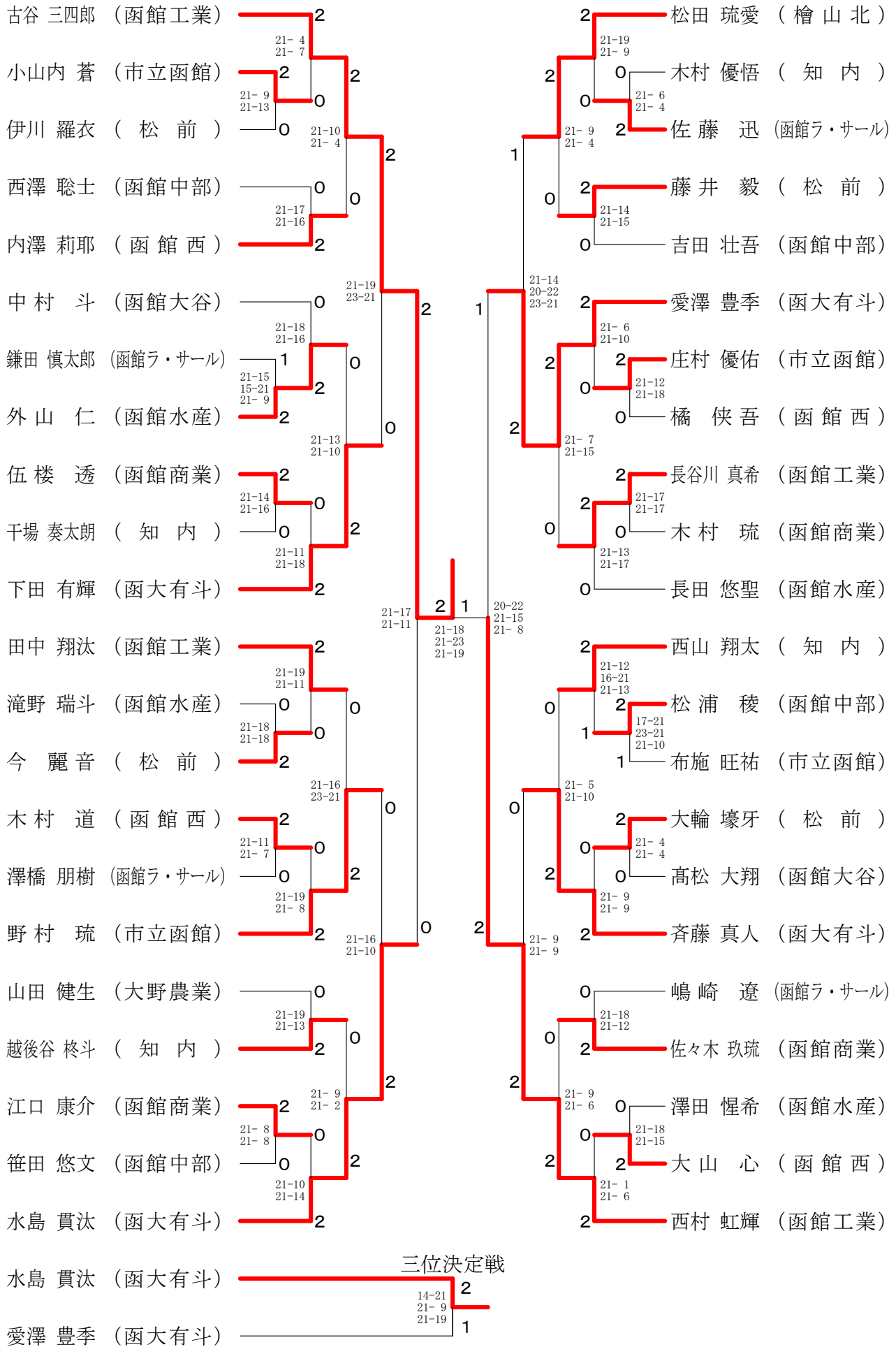

第22回北海道バドミントン選手権大会

令和6年7月13～15日 函館アリーナ

女子シングルス

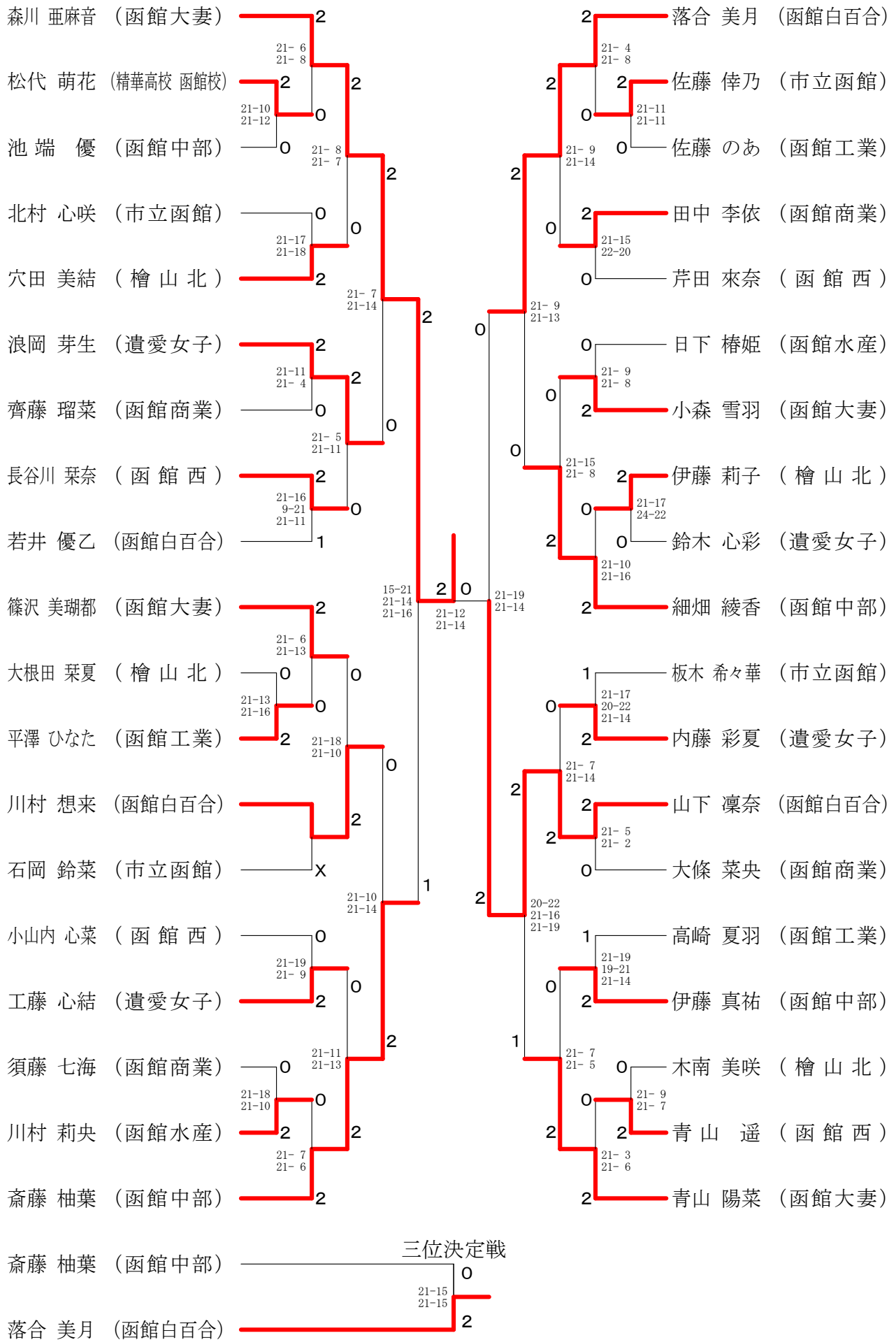

第22回北海道バドミントン選手権大会

令和6年7月13～15日 函館アリーナ

男子ダブルス5決

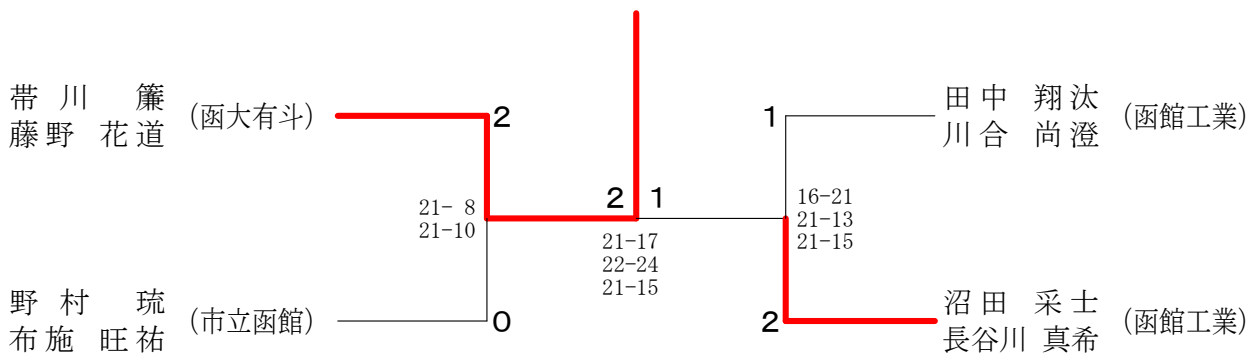

女子ダブルス5決

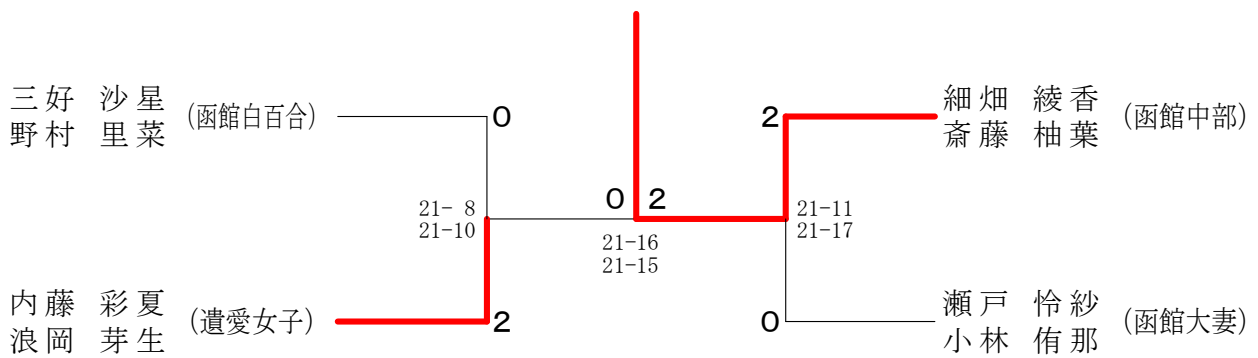

男子シングルス5決

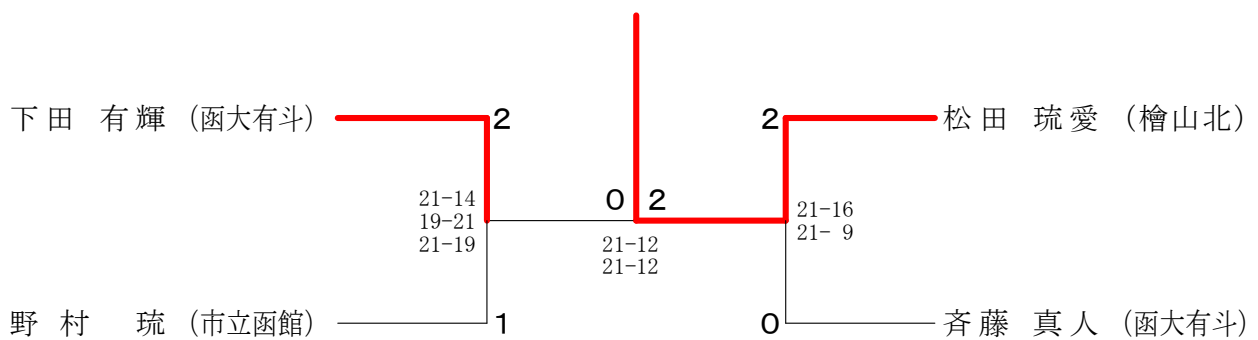

女子シングルス5決

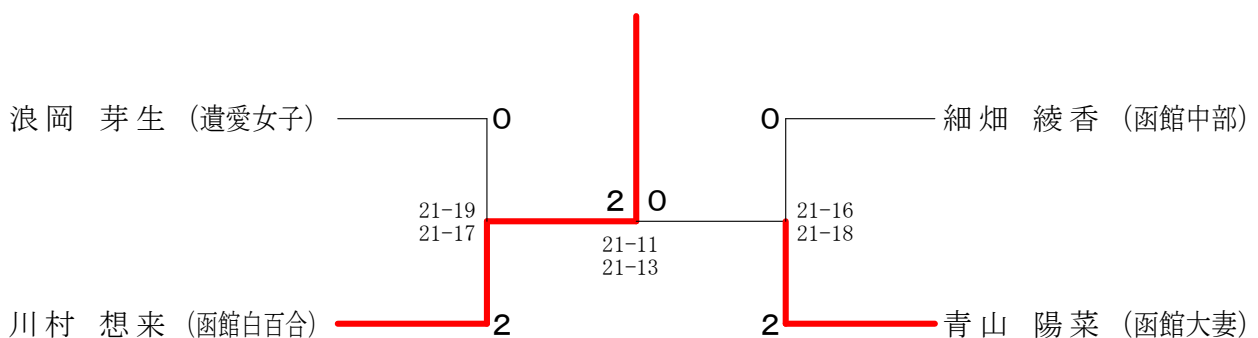

第22回北海道バドミントン選手権大会

令和6年7月13～15日 函館アリーナ

3年男子ダブルス

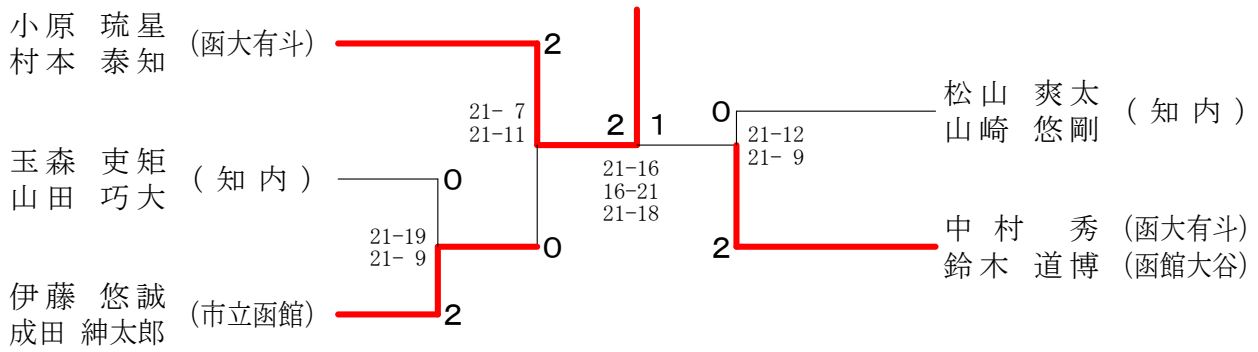

3年女子ダブルス

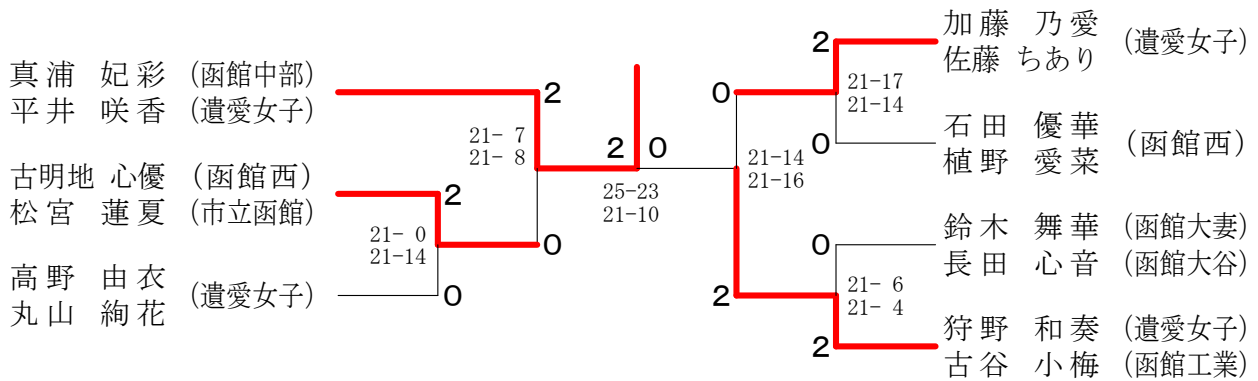

3年男子シングルス

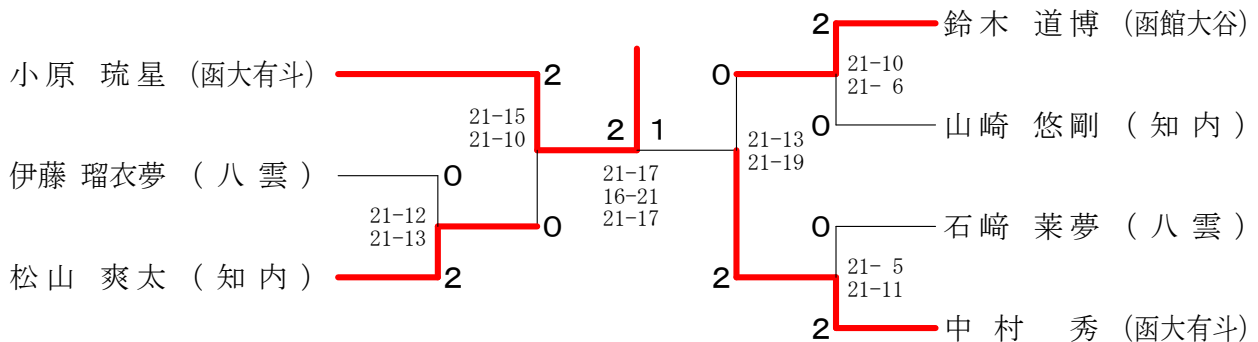

3年女子シングルス

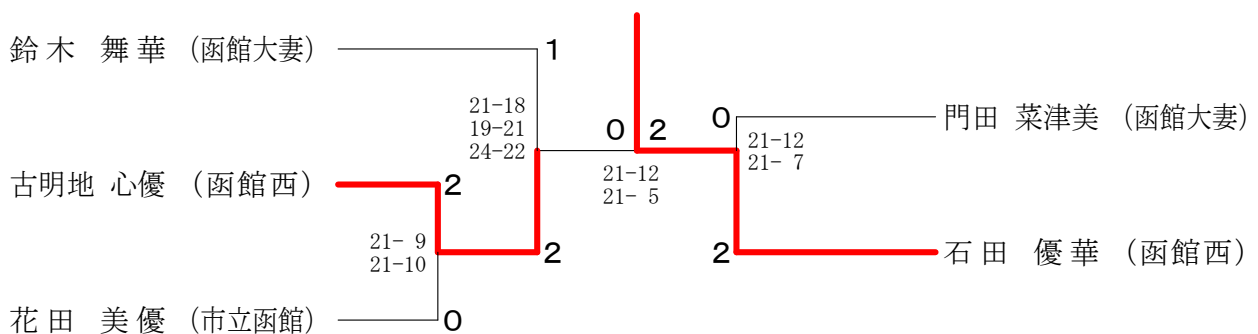

第22回北海道バドミントン選手権大会

令和6年7月13～15日 函館アリーナ

一般男子ダブルス

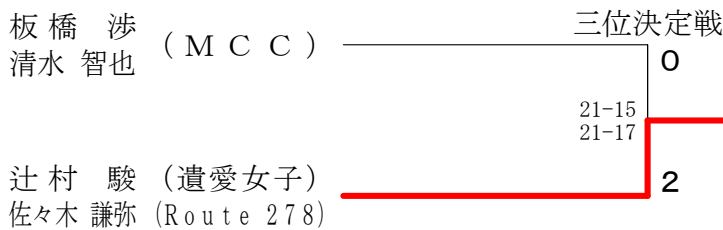
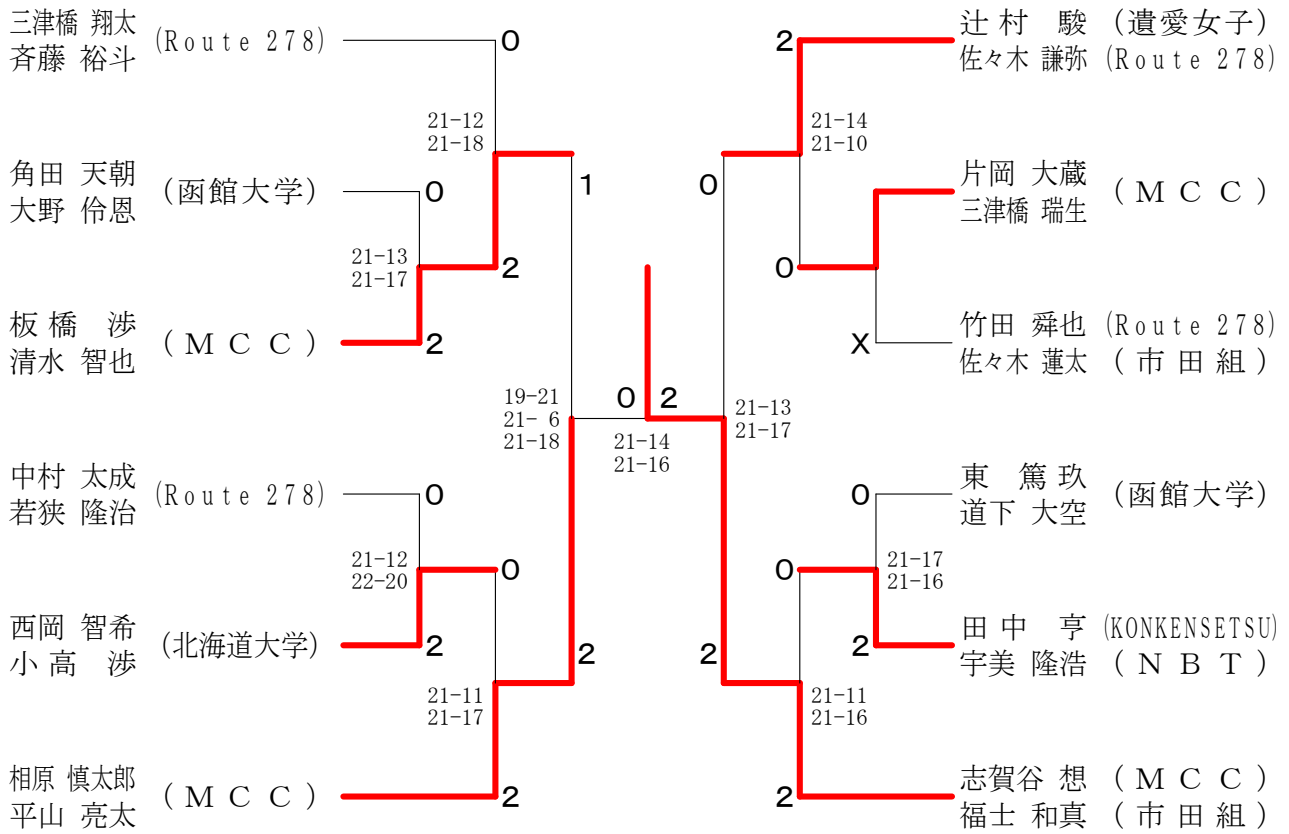

一般女子ダブルス

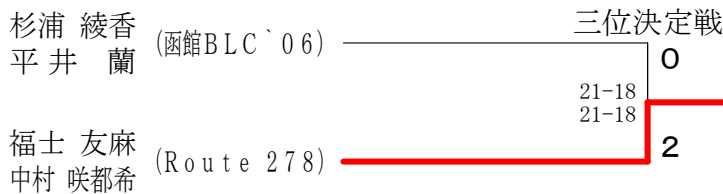
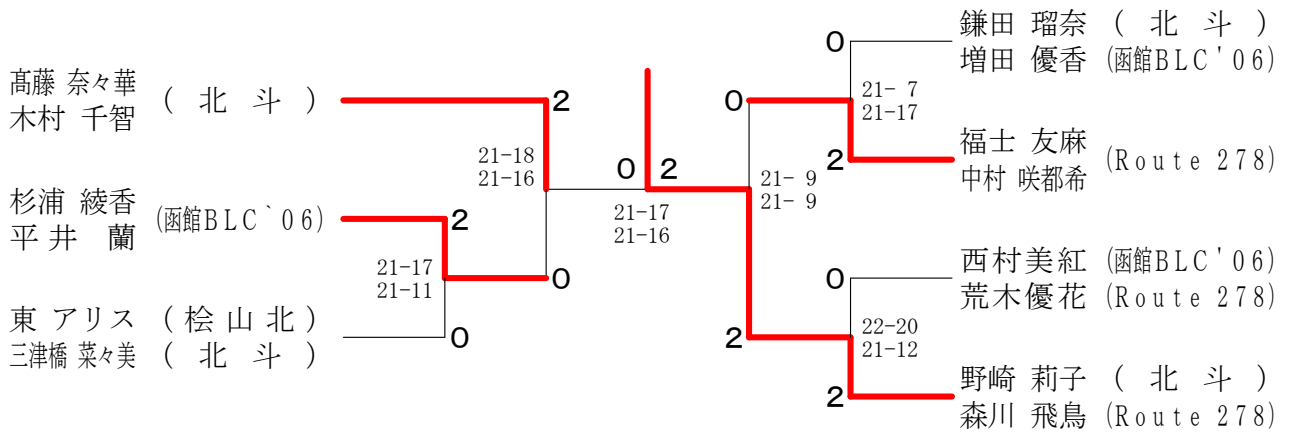

50歳男子ダブルス	井狩 上野	黒崎 崎田	館 中	勝 敗	順位
井上 正樹 (コモンズプレーヤーズ) 狩野 利行		○ 21-12 21-16	○ 21- 9 21-13	M 2-0 G 4-0 P 84-50	1
黒崎 勇司 (コモンズプレーヤーズ) 竹田 光文	× 12-21 16-21		○ 11-21 21-19 22-20	M 1-1 G 2-3 P 82-102	2
館 陽一郎 (コモンズプレーヤーズ) 下中 利之	× 9-21 13-21	× 21-11 19-21 20-22		M 0-2 G 1-4 P 82-96	3

一般混合

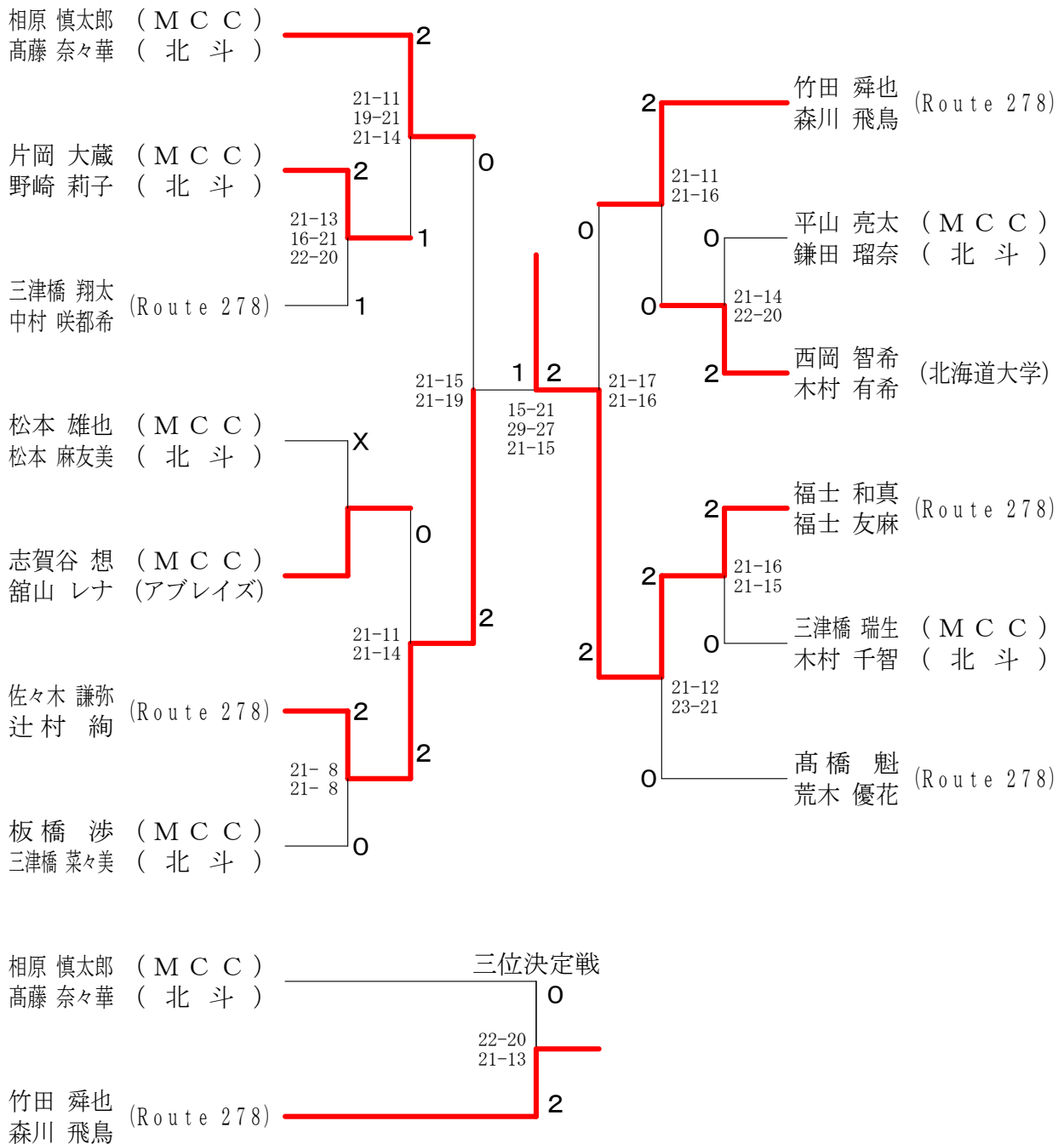

第22回北海道バドミントン選手権大会

令和6年7月13～15日 函館アリーナ

一般男子シングルス

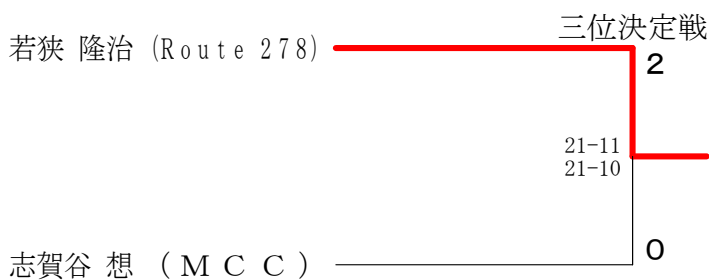
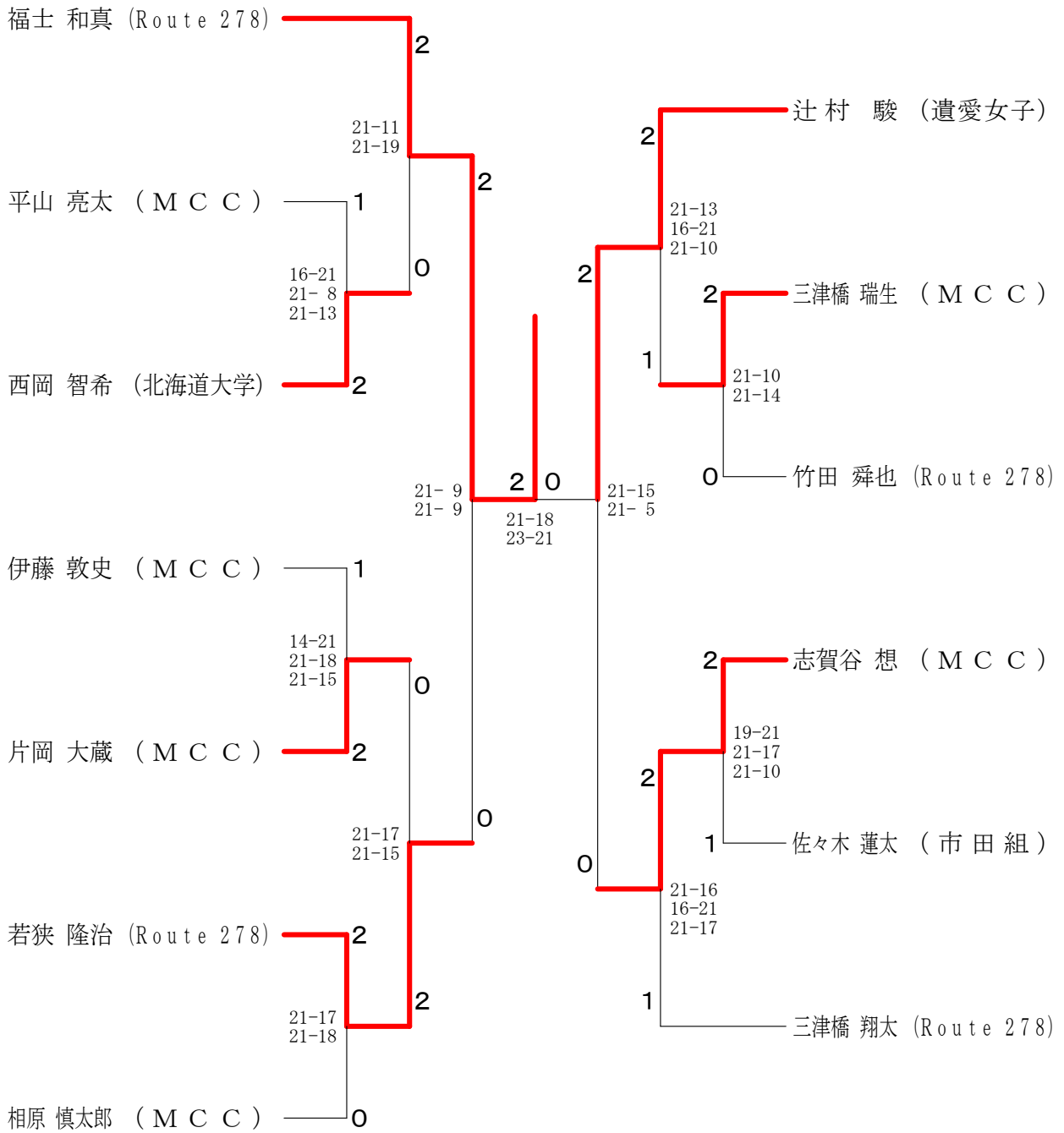

第22回北海道バドミントン選手権大会

令和6年7月13～15日 函館アリーナ

一般女子シングルス

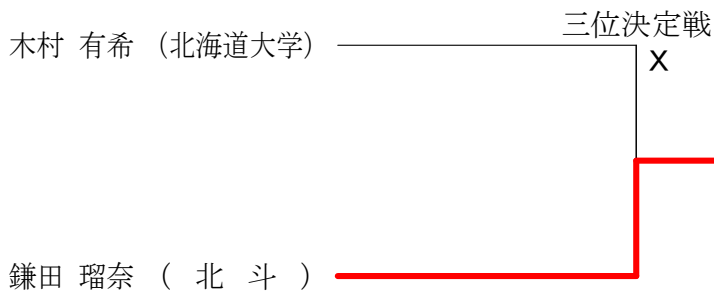
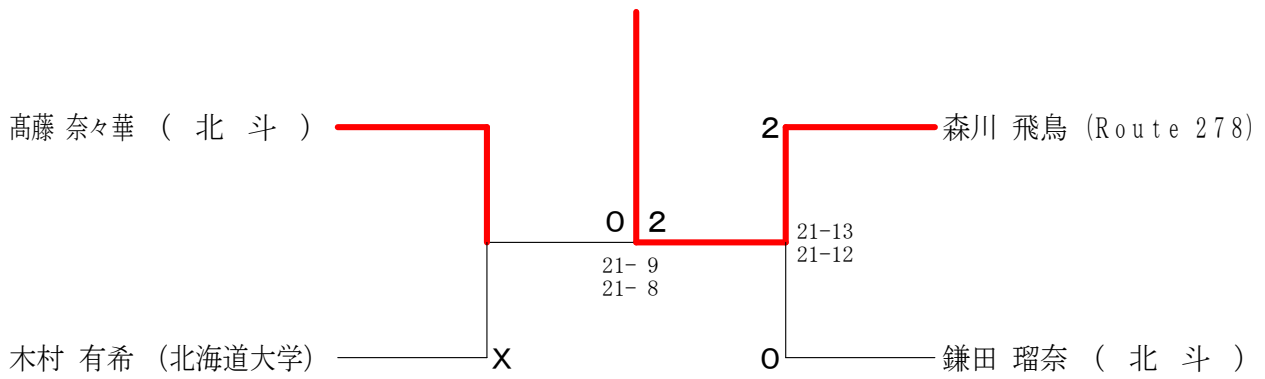

30歳男子シングルス

