

令和8年度 第78回高体連函館支部春季バドミントン大会

令和8年4月17日-19日
函館サーモン・まるなまアリーナ

男子ダブルスA

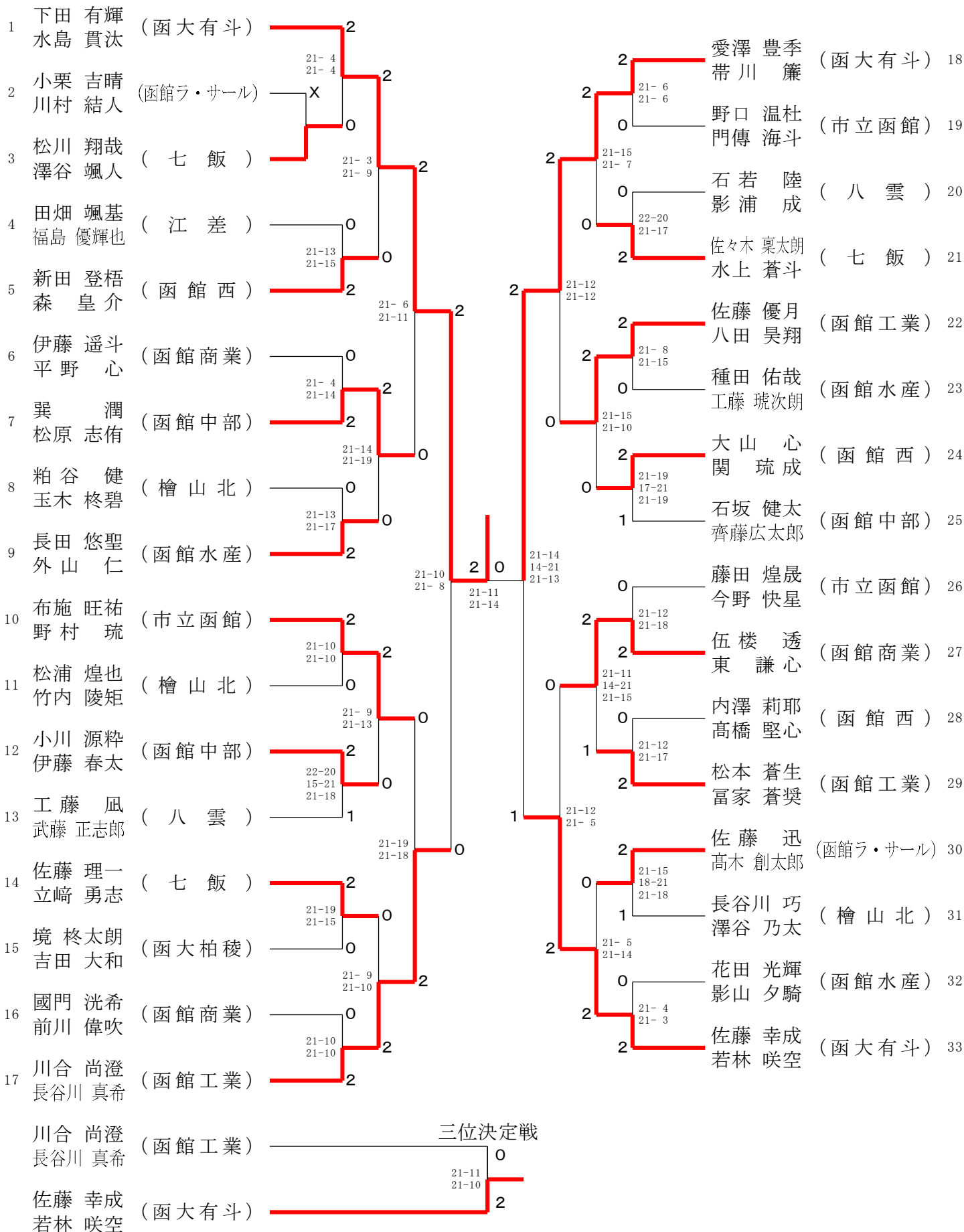

令和8年度 第78回高体連函館支部春季バドミントン大会

令和8年4月17日-19日
函館サーモン・まるなまアリーナ

男子シングルスA

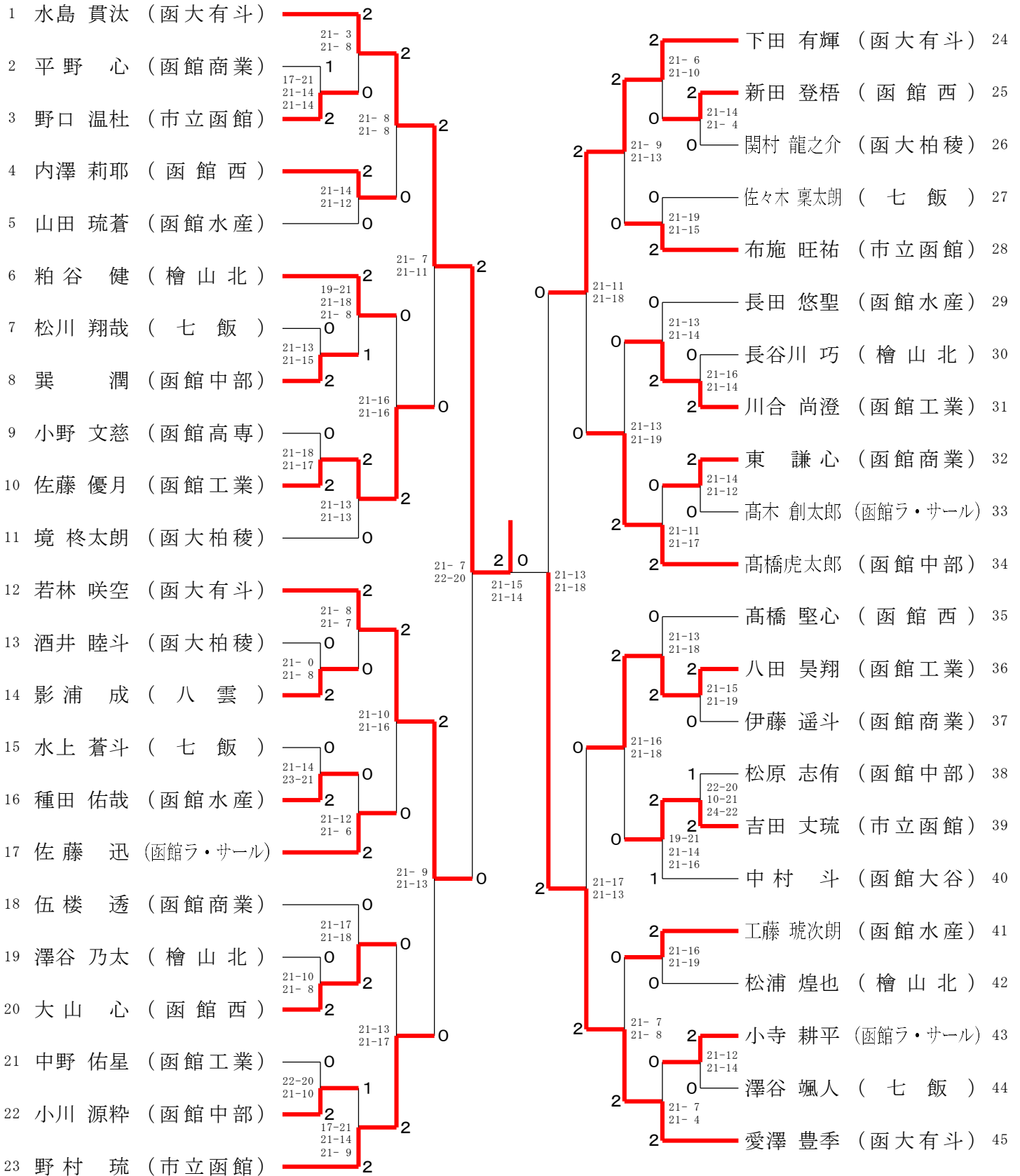

三位決定戦



令和8年度 第78回高体連函館支部春季バドミントン大会

令和8年4月17日-19日
函館サーモン・まるなまアリーナ

女子ダブルスA

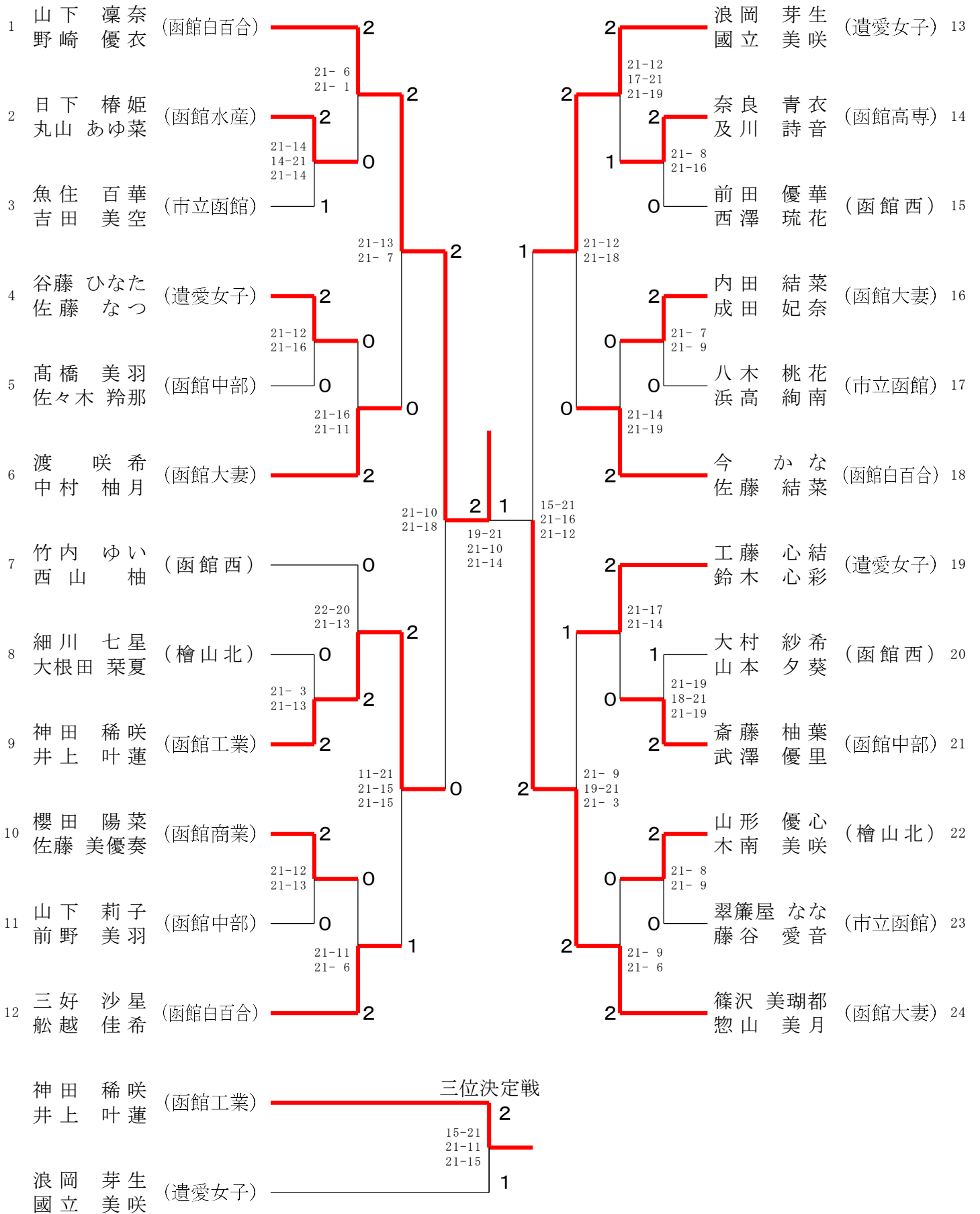

令和8年度 第78回高体連函館支部春季バドミントン大会

令和8年4月17日-19日

函館サーモン・まるなまアリーナ

女子シングルスA

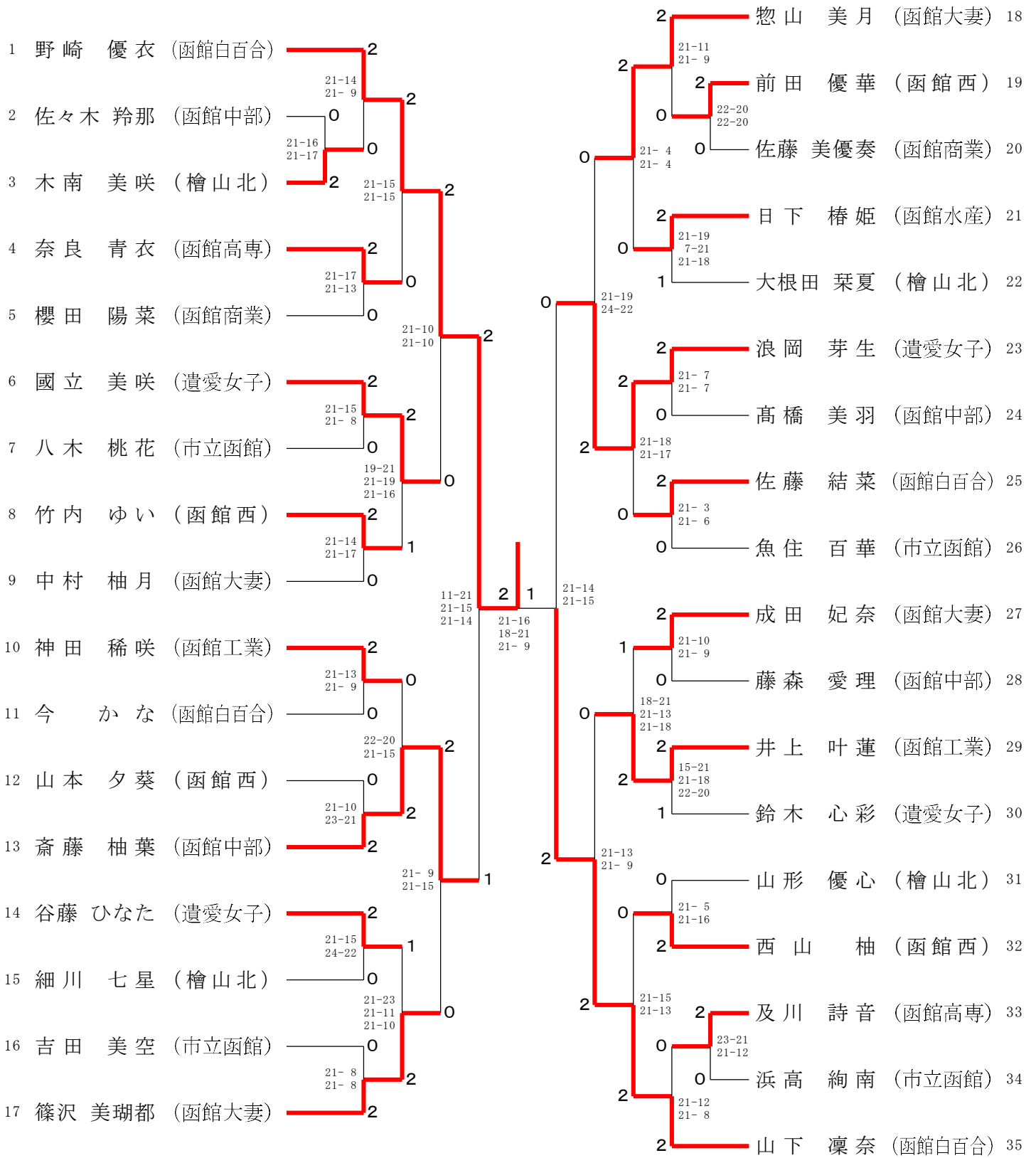

三位決定戦

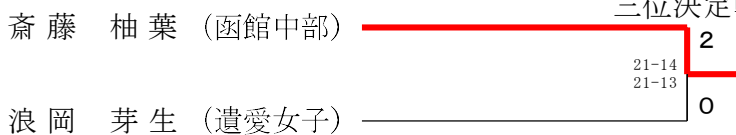

令和8年度 第78回高体連函館支部春季バドミントン大会

令和8年4月17日-19日
函館サーモン・まるなまアリーナ

男子ダブルス順位決定戦 (5位)

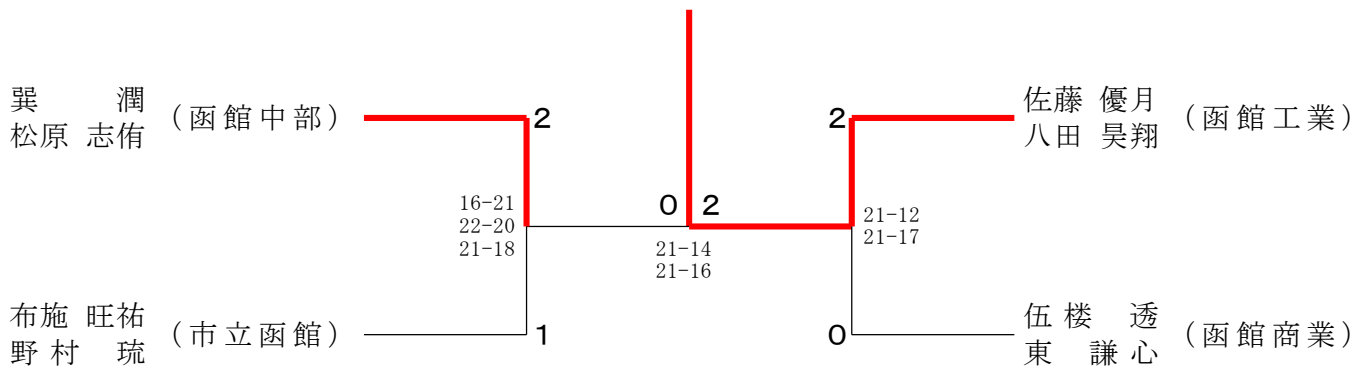

女子ダブルス順位決定戦 (5位)

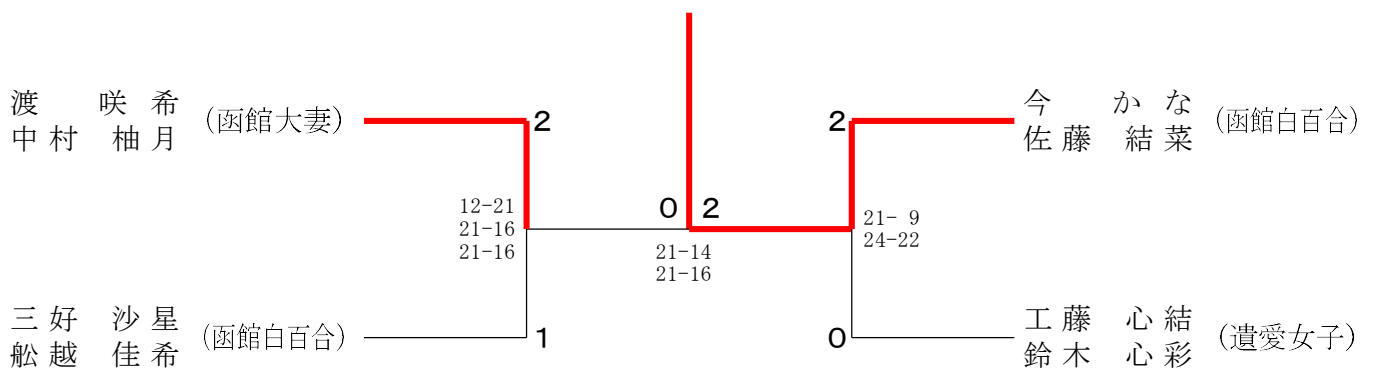

男子シングルス順位決定戦 (5位)

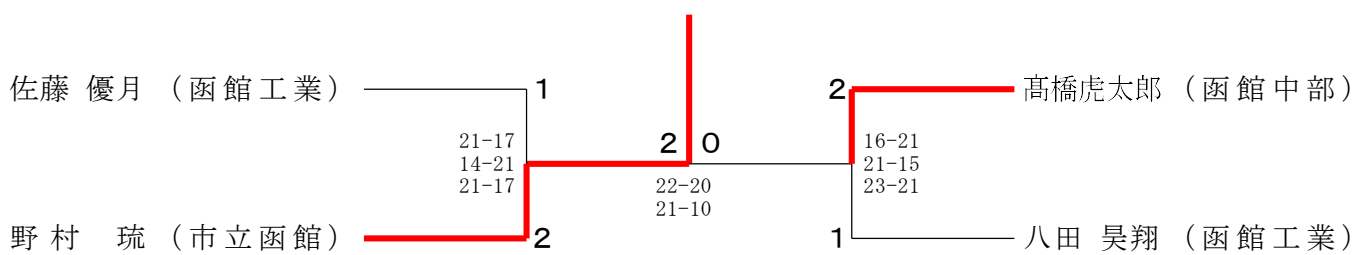

女子シングルス順位決定戦 (5位)

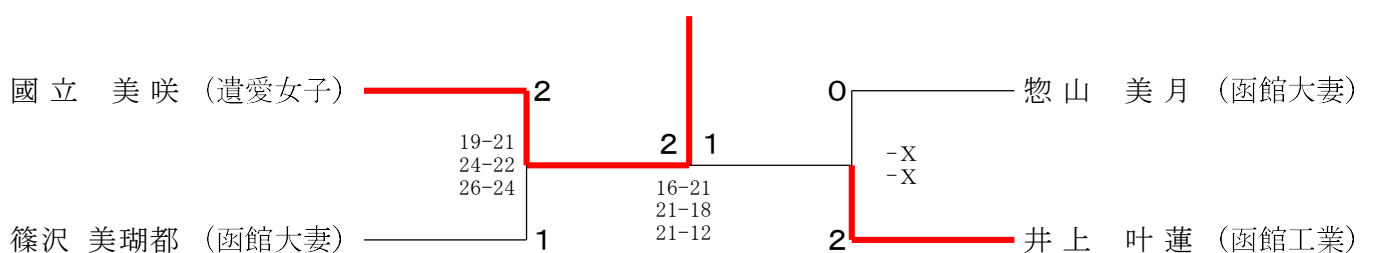

令和8年度 第78回高体連函館支部春季バドミントン大会

令和8年4月17日-19日

函館サーモン・まるなまアリーナ

男子ダブルスB

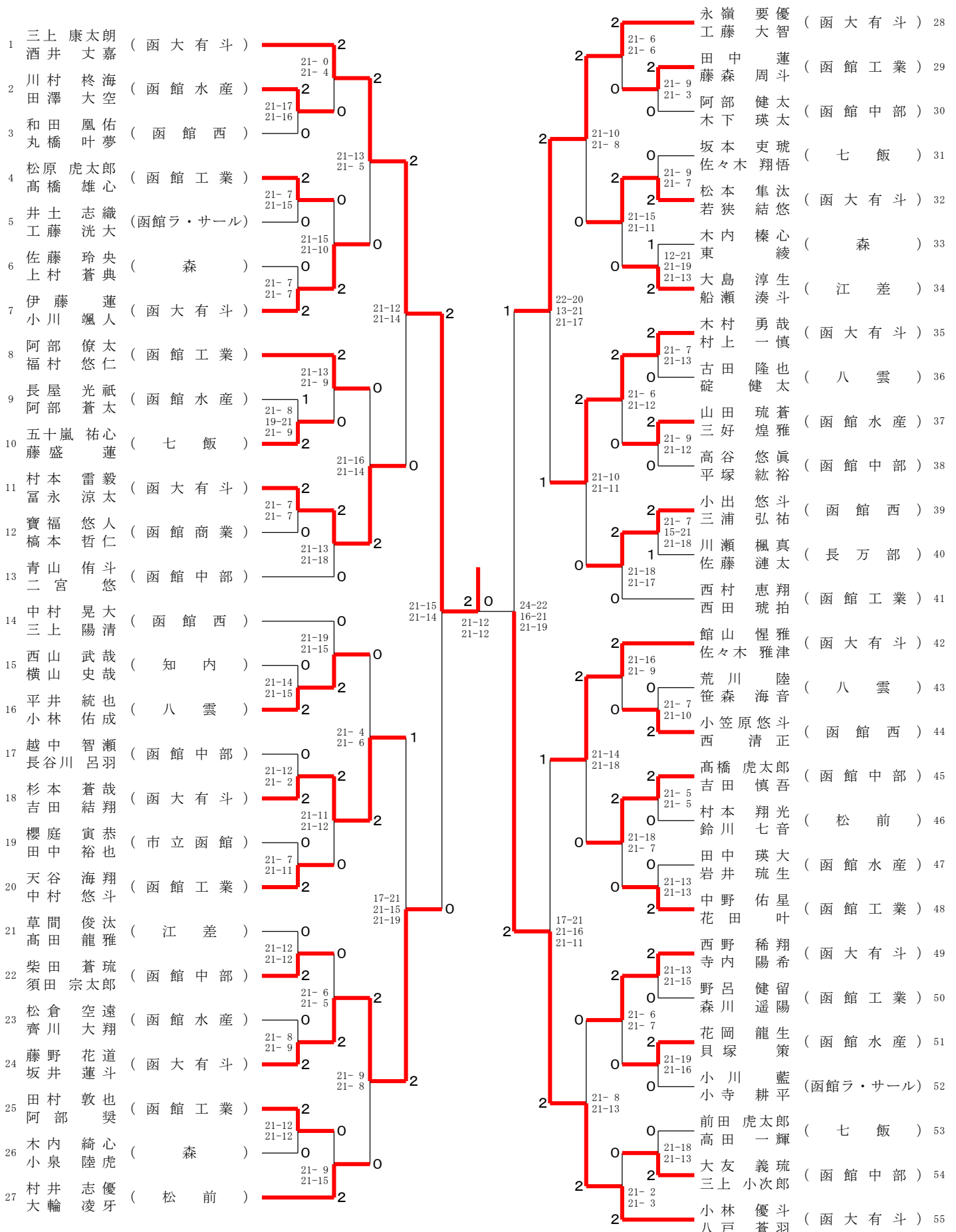

令和8年度 第78回高体連函館支部春季バドミントン大会

令和8年4月17日-19日

函館サーモン・まるなまアリーナ

男子シングルスB-1/2

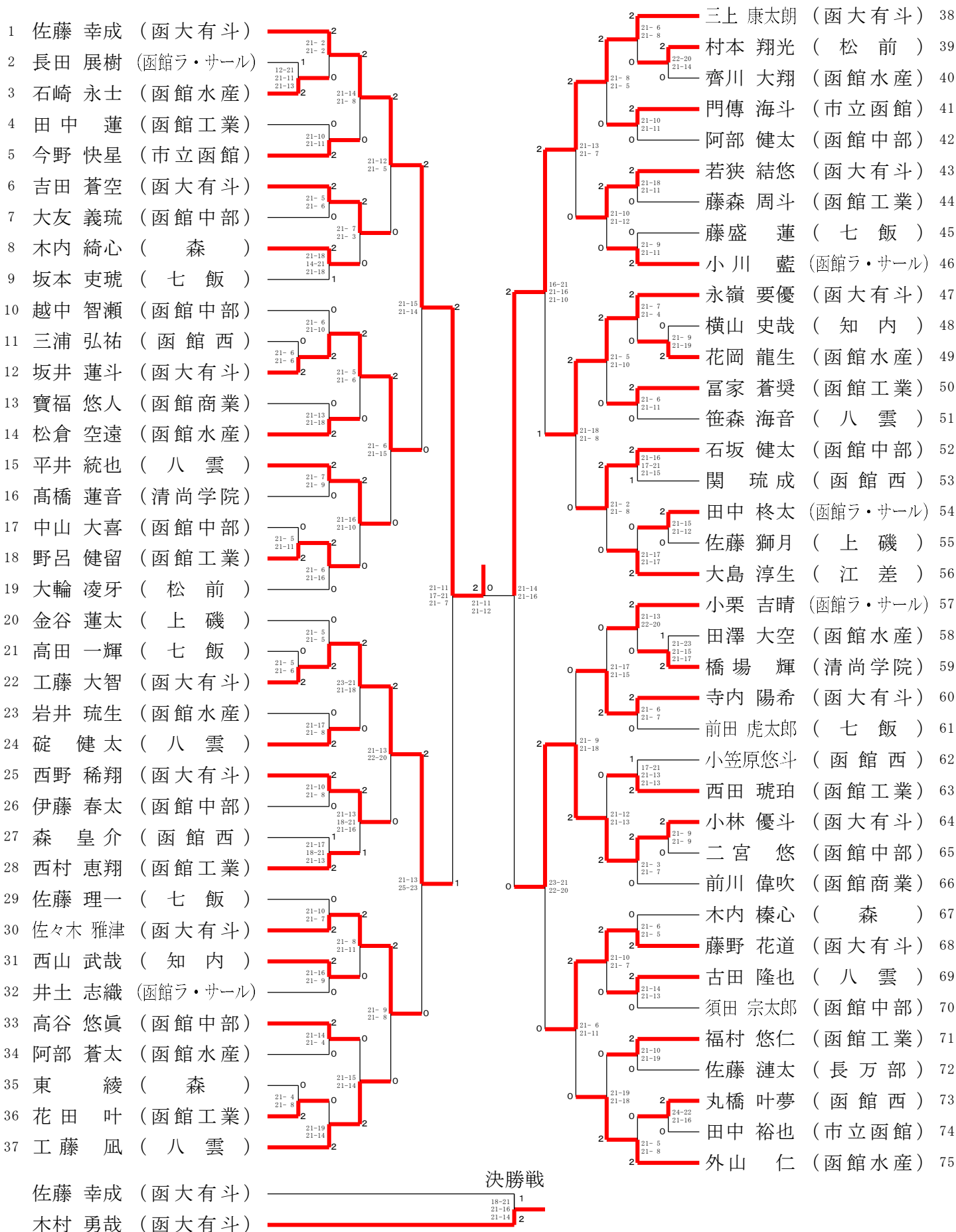

令和8年度 第78回高体連函館支部春季バドミントン大会

令和8年4月17日-19日

函館サーモン・まるなまアリーナ

男子シングルスB-2/2

76	吉田 慎吾 (函館中部)	2	21-10 21-13	1	2	21-13 21-9	2	小出 悠斗 (函館西)	113
77	荒川 陸 (八雲)	0	21-8 21-9	0	2	21-8 21-9	0	小川 龍政 (清尚学院)	114
78	田村 敦也 (函館工業)	2	8-21 21-18 21-16	0	0	0	0	谷口 陽生 (函館ラ・サール)	115
79	上村 蒼典 (森)	2	2	2	2	2	2	山田 健生 (大野農業)	116
80	川村 結人 (函館ラ・サール)	X	21-5 21-4	2	0	21-18 21-18	1	平塚 紘裕 (函館中部)	117
81	村上一慎 (函大有斗)	2	2	2	2	2	2	阿部 僚太 (函館工業)	118
82	野澤 陽夕 (函大柏稜)	0	21-2 21-1	2	2	21-19 21-13	0	館山 惺雅 (函大有斗)	119
83	三好 煌雅 (函館水産)	2	21-7 21-8	2	2	21-16 21-14	0	花田 光輝 (函館水産)	120
84	國門 洸希 (函館商業)	1	22-20 14-21 21-9	0	1	21-19 21-14	2	立崎 勇志 (七飯)	121
85	西 清正 (函館西)	0	21-13 21-15	1	2	21-8 21-2	0	武藤 巧太郎 (八雲)	122
86	富永 涼太 (函大有斗)	2	21-4 21-12	2	2	21-5 21-15	2	小川 颯人 (函大有斗)	123
87	柴田 蒼琉 (函館中部)	0	21-7 21-6	2	0	21-18 21-18	0	櫻庭 寅恭 (市立函館)	124
88	天谷 海翔 (函館工業)	2	21-16 21-17	1	2	21-12 21-9	2	中村 悠斗 (函館工業)	125
89	五十嵐 祐心 (七飯)	0	21-9 21-9	0	2	21-10 21-4	0	齊藤 広太郎 (函館中部)	126
90	竹内 陵矩 (檜山北)	0	21-16 15-21 22-20	0	2	21-5 21-11	2	木村 勇哉 (函大有斗)	127
91	村本 雷毅 (函大有斗)	2	21-8 21-3	0	2	21-7 21-5	1	田中 瑛大 (函館水産)	128
92	武藤 正志郎 (八雲)	2	23-21 24-22	2	0	21-10 21-10	2	和田 凰佑 (函館西)	129
93	三上 小次郎 (函館中部)	0	21-4 21-8	2	0	21-12 21-10	2	村井 志優 (松前)	130
94	沼田 嵐 (長万部)	0	21-12 21-9	0	0	2	0	野呂 羚太 (上磯)	131
95	藤田 煌晟 (市立函館)	0	18-21 21-19 21-17	0	2	21-17 21-18	0	松本 隼汰 (函大有斗)	132
96	杉本 蒼哉 (函大有斗)	2	21-7 21-8	2	0	21-16 21-12	2	館山 藍斗 (清尚学院)	133
97	影山 夕騎 (函館水産)	0	21-4 21-7	2	0	21-10 21-14	0	木下 瑛太 (函館中部)	134
98	平賀 晶人 (清尚学院)	0	21-2 21-4	2	0	21-6 21-11	2	川村 柊海 (函館水産)	135
99	中村 晃大 (函館西)	2	21-19 23-21	0	0	21-8 21-13	0	上村 恭志郎 (知内)	136
100	青山 侑斗 (函館中部)	2	22-20 21-17	1	0	0	2	小林 佑成 (八雲)	137
101	佐々木 翔悟 (七飯)	0	21-3 21-10	0	2	21-6 21-15	2	吉田 結翔 (函大有斗)	138
102	松本 蒼生 (函館工業)	2	21-5 21-8	0	2	21-13 21-16	0	松原 虎太郎 (函館工業)	139
103	石若 陸 (八雲)	0	21-5 21-5	2	0	21-6 21-6	0	工藤 洸大 (函館ラ・サール)	140
104	伊藤 蓮 (函大有斗)	2	19-21 21-17 21-18	2	0	21-13 21-16	2	長屋 光祇 (函館水産)	141
105	貝塚 策 (函館水産)	0	21-9 21-18	2	0	2	0	小泉 陸虎 (森)	142
106	佐藤 玲央 (森)	0	21-15 21-10	0	0	21-7 21-12	0	森山 翔輝 (函館大谷)	143
107	高橋 雄心 (函館工業)	0	21-9 21-7	0	2	21-12 21-7	2	川瀬 楓真 (長万部)	144
108	大竹 翔 (函館ラ・サール)	0	21-6 21-14	2	2	21-8 21-7	0	槁本 哲仁 (函館商業)	145
109	長谷川 呂羽 (函館中部)	0	21-9 21-9	0	0	0	2	三上 陽清 (函館西)	146
110	鈴川 七音 (松前)	2	21-5 21-4	2	2	21-11 21-14	0	高坂 玲王 (函館中部)	147
111	高橋 光希 (上磯)	0	21-18 16-21 21-14	1	0	21-3 21-6	0	高田 凜翔 (七飯)	148
112	八戸 蒼羽 (函大有斗)	2	21-0 21-0	2	2	21-4 21-2	2	酒井 丈嘉 (函大有斗)	149

令和8年度 第78回高体連函館支部春季バドミントン大会

令和8年4月17日-19日

函館サーモン・まるなまアリーナ

女子ダブルスB

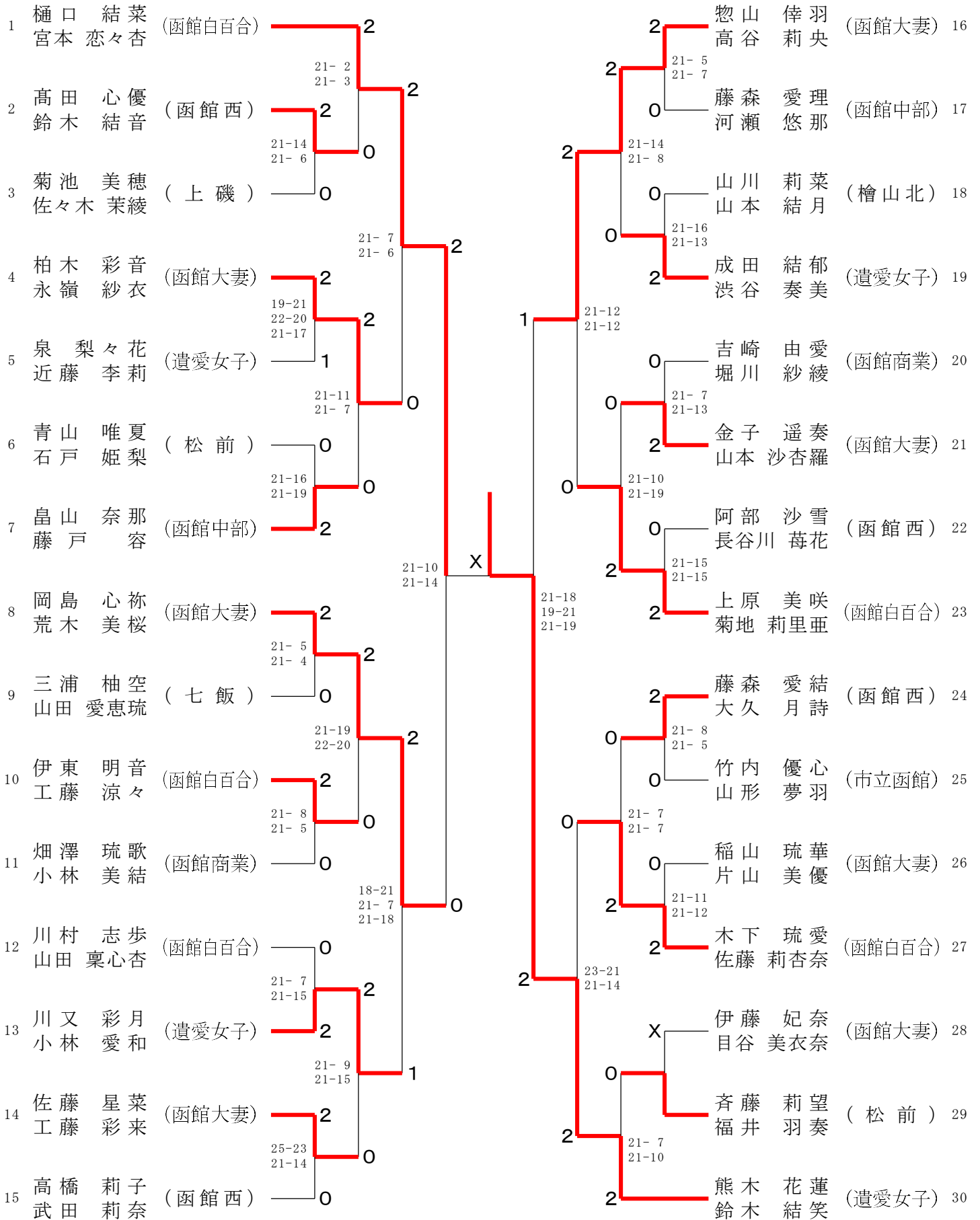

令和8年度 第78回高体連函館支部春季バドミントン大会

令和8年4月17日-19日

函館サーモン・まるなまアリーナ

女子シングルスB

1	樋口 結菜 (函館白百合)	2	工藤 心結 (遺愛女子)	42
2	福士 さくら (函館中部)	0	前川 実緒 (函館商業)	43
3	山崎 咲奈 (市立函館)	2	目谷 美衣奈 (函館大妻)	44
4	泉 梨々花 (遺愛女子)	2	阿部 沙雪 (函館西)	45
5	五十嵐 音亜 (七飯)	0	菊池 美穂 (上磯)	46
6	稲山 琉華 (函館大妻)	2	木下 琉愛 (函館白百合)	47
7	畠山 奈那 (函館中部)	2	高田 琉心 (遺愛女子)	48
8	川村 志歩 (函館白百合)	0	河瀬 悠那 (函館中部)	49
9	小林 愛和 (遺愛女子)	2	高田 心優 (函館西)	50
10	立石 ゆうの (函館大谷)	0	山本 沙杏羅 (函館大妻)	51
11	高橋 莉子 (函館西)	0	西澤 琉花 (函館西)	52
12	小林 美結 (函館商業)	0	石戸 姫梨 (松前)	53
13	渡 咲希 (函館大妻)	2	高谷 莉央 (函館大妻)	54
14	山田 詩月 (函館中部)	0	近藤 李莉 (遺愛女子)	55
15	石田 織愛 (函館白百合)	2	菊地 莉里亜 (函館白百合)	56
16	武田 莉奈 (函館西)	0	前野 美羽 (函館中部)	57
17	佐藤 なつ (遺愛女子)	2	畑澤 琉歌 (函館商業)	58
18	竹内 優心 (市立函館)	0	宮本 恋々杏 (函館白百合)	59
19	片山 美優 (函館大妻)	2	永嶺 紗衣 (函館大妻)	60
20	佐々木 茉綾 (上磯)	0	翠簾屋 なな (市立函館)	61
21	青山 唯夏 (松前)	2	武澤 優里 (函館中部)	62
22	惣山 倅羽 (函館大妻)	2	長谷川 莓花 (函館西)	63
23	山川 莉菜 (檜山北)	1	斉藤 莉望 (松前)	64
24	大久 月詩 (函館西)	2	柏木 彩音 (函館大妻)	65
25	吉崎 由愛 (函館商業)	2	川又 彩月 (遺愛女子)	66
26	工藤 愛優 (函館大谷)	0	小牧 沙耶 (函館大谷)	67
27	伊東 明音 (函館白百合)	2	岡島 心祢 (函館大妻)	68
28	荒木 美桜 (函館大妻)	0	山形 夢羽 (市立函館)	69
29	鈴木 結音 (函館西)	2	堀川 紗綾 (函館商業)	70
30	権藤 和奏 (函館中部)	1	船越 佳希 (函館白百合)	71
31	熊木 花蓮 (遺愛女子)	2	鈴木 結笑 (遺愛女子)	72
32	佐藤 莉杏奈 (函館白百合)	0	三浦 柚空 (七飯)	73
33	金子 遥奏 (函館大妻)	2	藤戸 容 (函館中部)	74
34	藤谷 愛音 (市立函館)	0	藤森 愛結 (函館西)	75
35	成田 結郁 (遺愛女子)	2	工藤 彩来 (函館大妻)	76
36	山下 莉子 (函館中部)	0	工藤 涼々 (函館白百合)	77
37	山田 愛恵琉 (七飯)	0	山本 結月 (檜山北)	78
38	佐藤 星菜 (函館大妻)	2	佐々木 桃花 (清尚学院)	79
39	杉渕 胡桃 (上磯)	0	渋谷 奏美 (遺愛女子)	80
40	福井 羽奏 (松前)	2	佐々木 奏音 (函館西)	81
41	大村 紗希 (函館西)	2	内田 結菜 (函館大妻)	82