

令和8年度

# 第78回高体連函館支部バドミントン大会



主 催	北海道高等学校体育連盟函館支部
主 管	高体連函館支部バドミントン専門部
日 時	令和8年 5月25日（月） 5月26日（火） 5月27日（水）
会 場	函館サーモン・まるなまアリーナ
当番校	函館工業高等学校

## 大 会 役 員

大 会 長	北海道高等学校体育連盟函館支部長 (北海道函館工業高等学校長) 高体連函館支部バドミントン専門部長 (北海道函館工業高等学校長)	小 野 博 道  小 野 博 道
	函館地区バドミントン協会会長	前 田 一 男
副 大 会 長	函館地区バドミントン協会副会長	永 田 悦 子
大 会 委 員 長	函館地区バドミントン協会副会長	上 野 靖
大 会 副 委 員 長	函館地区バドミントン協会副理事長	高 野 克

## 競 技 役 員

レ フ ェ リ ー (競技役員長)	高体連函館支部バドミントン専門副部長 函館地区バドミントン協会会計委員長	川 村 俊 輔
テヂュティーレフェリー (総務部長)	函館地区バドミントン協会競技委員長	古 一 健 太
総 務 副 部 長	高体連函館支部バドミントン専門委員 函館地区バドミントン協会総務委員長	米 林 伸 晃
総 務	米林 伸晃 辻村 昌彦 下中 利之	
進 行	星野 朋己 辻村 駿 大内 朋美 藤村 和生 二階堂 航 播磨 良輝 小柳 天乃 各校顧問	
受 付 ・ 財 務	川村 俊輔 浅川 健一	
テヂュティーレフェリー (競技審判部長)	高体連函館支部バドミントン専門委員 函館地区バドミントン協会審判委員長	工 藤 慶 文
競 技 審 判 副 部 長	高体連函館支部バドミントン専門委員	辻 村 昌 彦
主 審	各校顧問	

### 大会日程

5月25日(月)	5月26日(火)
1. 開 場 8:00	1. 開 場 9:00
2. 監督会議 9:10	2. 競技開始 10:00
3. 開会式 9:25	
4. 競技開始 9:40	
5月27日(水)	
1. 開 場 9:00	
2. 競技開始 10:00	

※開会式は、本部席前にて各校整列して実施いたします。閉会式は行いません。  
各種目の表彰状については、随時お渡しいたします。

## 第78回高体連函館支部バドミントン選手権大会

### 兼 第76回全国高等学校バドミントン選手権大会北海道予選函館支部予選会開催要項

主催 北海道高等学校体育連盟函館支部  
主管 北海道高等学校体育連盟函館支部バドミントン専門部  
当番校 高体連専門部 函館工業高等学校 (函館市川原町5番13号 TEL 0138-51-2271)

1. 期 日 令和8年5月25日(月) 26日(火) 27日(水)
2. 会 場 函館サーモン・まるなまアリーナ(函館市湯川町1丁目32番2 TEL 0138-57-3141)
3. 競技種目 I. 学校対抗戦 男女 II. 個人対抗戦 男・女 単・複 [各校参加枠3複3単]
4. 競技日程 5月25日(月) 9:20 監督会議・開会式・学校対抗戦(団体戦) (開場 8:00)  
5月26日(火) 10:00 競技開始 個人対抗戦(個人戦) (開場 9:00)  
5月27日(水) 10:00 競技開始 個人対抗戦(個人戦) (開場 9:00)  
※ 開会式を簡略化して実施し、閉会式は実施しない。賞状は結果がわかり次第随時授与する。
5. 競技規則 令和8年度(公財)日本バドミントン協会競技規則、大会運営規程並びに公認審判員規程に準ずる
6. 競技方法 ①団体戦  
ア 2複3単による学校対抗トーナメント形式とし、試合順序は複1→複2→単1→単2→単3の5マッチ制とする。なお、単1に出場したものは、他のマッチに出場できない。しかし、複に出場したものは単2・単3にも出場できる。  
イ 初回戦から3マッチ先取で行う。  
ウ ゲームの進行によっては、各マッチを同時に行うこともある。  
エ 勝敗が決定した場合、同時に進行している他のマッチを打ちきる。  
②個人戦  
ア トーナメント形式とし、試合順序は複、単の順とする。  
イ 試合を棄権したものは、それより後の同一種目及びエントリーしている他の種目全てにおいて出場できない。ただし、ダブルスの場合、棄権したプレイヤーのパートナーは除くものとする。(大会運営規程第19条一部抜粋)  
③シャトルコックは各校持ち寄りとする。[ (公財)日本バドミントン協会第1種検定合格級 ]  
団体 1ダース 個人 ダブルス 3個 シングルス 2個 【別紙1】参照  
④大会使用器具は、(公財)日本バドミントン協会検定合格品とする。
7. 引率・監督 ① 引率責任者は、当該校の教員とする。校長から引率を委嘱された「部活動指導員」(学校教育法施行規則第78条の2に示された者)も可とする。  
② 監督は校長が認めた教職員とする。引率責任者と監督が同一の場合は教員とする。
8. 参加資格 ① 選手は、学校教育法第1条に規定する高等学校(中等教育学校後期課程を含む)に在籍する生徒であること。但し、休学中、留学中の生徒を除く。  
② 選手は、北海道高等学校体育連盟に加盟している学校の生徒で、全道大会参加の資格を得たもの(全道高校体育大会基準による)  
③ 選手および監督・コーチ・マネージャーは、北海道バドミントン協会に会員登録を完了した者  
④ 高体連主催大会参加者災害補償制度に加入した者、または加入の意志のある者。  
⑤ 年齢は平成19年4月2日以降に生まれたものとする。但し、出場は同一競技3回までとし、同一学年での同一競技出場は1回限りとする。  
⑥ チーム編成において全日制課程・定時制課程・通信制課程の生徒による混成は認めない。  
⑦ 転校・転籍後6か月未満のものは同一競技への参加を認めない。(外国人留学生もこれに準ずる)但し、一家転住などやむを得ない場合は、支部長の認可があればこの限りではない。大会開始前のエントリー変更期限前に6か月が経過し出場資格が発生した場合、団体競技種目や団

体戦では、エントリー変更のルールがある場合には、そのルールに従って変更を認める。

⑧ 出場する選手は、あらかじめ健康診断を受け、在学する学校の校長の承認を必要とする。

⑨ 参加資格の特例

ア 上記①②に定める生徒以外で、③～⑧の大会参加資格を満たす生徒について、別途に定める規定に従い大会参加を認める。

イ ⑤の但し書きについては、学年の区分を設けない課程に在籍する生徒の出場は、同一競技3回限りとする。なお、高等専門学校については、第3学年までの19歳未満の者に限る。

ウ 統廃合の対象となる学校については、当該校を含む合同チームによる大会参加を認める。但し統廃合完了前の2年間に限る。

9. チーム編成

① 課程（全日制課程、定時制課程、通信制課程）ごとの生徒によるチームであること。

② 団体戦は、監督1名、コーチ1名、マネージャー1名、選手5～7名以内とする。ただしマネージャーが生徒の場合は選手を兼ねることができる。また、外国人留学生の選手は2名までとし、出場できる試合は、その出場数（1名または2名）にかかわらず1対抗戦につき1試合とする。

11. ベンチ入り制限

団体戦競技中、ベンチ入りできる者の数は、以下の通りとする。

登録されている監督・コーチ・マネージャー・選手7名以内の計10名以内とする。

また、個人戦コーチ席は、選手の他、登録されている監督・コーチ・マネージャーの内2名とする。マッチにふさわしい服装で臨むこと。

13. 参加申込

書類一式を郵送または手交にて申し込んで下さい。（提出書類 1. 参加申込書 2. 男女個票）  
また、事務処理を円滑に進める為、申込データにつきましてもメールにて送信お願いいたします。

① 書類提出先 〒041-0844 函館市川原町5番13号 北海道函館工業高等学校  
高体連函館支部バドミントン選手権大会事務局 川村 俊輔（宛）  
TEL 090-2055-0536

② データ送信先 函館バドミントン協会ホームページより、エクセルファイルをダウンロードし、エクセルファイルの参加申込書を入力して下記アドレスまでファイルを添付してメールの送信をお願いいたします。（原本は、押印のうえ提出してください。）  
ファイル名は「R8\_高体連参加申込書（〇〇高校）」として下さい。

**送信先メールアドレス kawamura@hokkaido-c.ed.jp**

③ 申込締切 令和8年5月12日（火）17：00まで必着または手交のこと

14. 参加料

団体参加料として1チーム（男女別）2000円、選手1名につき600円とする。

（団体戦、個人戦ダブルス、シングルスを兼ねても選手1名につき600円です。）

※ただし、工業高等専門学校については団体参加料3000円、選手1名につき800円とする。

※上記記載の他に、【別紙1】のとおりシャトル購入代金が必要となります。

15. 組合せ

各校顧問・主将が参加しての組合せ会議を実施いたします。

令和8年5月20日（水）13：30～ 北海道函館工業高等学校 柏ヶ丘ホール（校舎向かい）

16. その他

①競技中の服装は、大会運営規程第23条によるものを着用し、上衣の背面には必ず高等学校名を明記すること。（ゼッケン可、縦20cm×横30cm）なお、上衣・下衣とも表記内容については同規定第24条と高体連規定に従うこと。

②全道大会開催日程・場所 【令和8年6月16日（火）～19日（金） 旭川市】

全道大会出場枠は、男女各団体戦3位まで、男女各個人戦複・単4位まで

③従来通り各校先生方に主審をお願いいたしますので、よろしくをお願いいたします。

④コートサイドには、ラケット・タオル・ドリンクを入れるカゴは設置しないので、各自のバックに入れて保管する。ドリンクボトルの床への直置きはできません。

⑤団体戦登録選手の変更については、監督会議までは認めるが、個人戦選手の変更は、一切認めない。

## レフェリーから競技審判上の確認と連絡

本大会は、令和8年度（公財）日本バドミントン協会が定める競技規則、大会運営規程、公認審判員規程、および各連盟の申し合わせ事項にのっとり運営します。特に、次のことに注意してください。

### <競技規則>

#### 1 サービス(第9条)

- 1-1) サーバーとレシーバーがそれぞれの態勢を整えた後は、両サイドともサービスを不当に遅らせてはならない。
- 1-2) サーバーのラケットヘッドの後方への動きの完了した時点が、サービスの始まりを不当に遅らせているかどうかの判断基準となる。
- 1-6) サーバーのラケットで打たれる瞬間にシャトル全体がコート面から 1.15m以下でなければならない。  
(シャフトが下向きでなくてもフォルトではない)
- 2) それぞれのプレーヤーのサービスの態勢が整った後、サーバーのラケットヘッドの前方への初めての動きが、サービスの始まりである。

#### 2 プレーの継続、不品行な振舞い、罰則(第16条)

- 3 プレーの中断 プレーヤーの責任でない状況によって必要とされるならば、主審は必要と思われる間、プレーを中断することができる。
- 4 プレーの遅延 プレーヤーはどんなことがあっても、体力や息切れを回復できるように、または、アドバイスを受けるためにプレーを遅らせてはならない。
- 5 アドバイスとコートを離れることに関して
  - (1) シャトルがインプレーでない場合で、プレーヤーがサービスとレシーブのために位置につくまでの間に限り、プレーヤーはマッチ中、アドバイスを受けることができる。
  - (2) プレーヤーはインターバルを除き、主審の許可なしに、マッチ中、コートを離れてはならない。もしそのような行為をした場合は、遅延行為と見なされる。
- 6 プレーヤーは次の行為をしてはならない。
  - (1) プレーを故意に遅らせたり中断したりすること。
  - (3) 相手に対して下品で無礼あるいは不適切な態度、言動  
\*見苦しい服装でプレーしたり、審判員や観客に対して横柄で不品行な振る舞いをしたりすること。
  - (4) 競技規則を越えた不品行または不快な行動  
\*ラケットや身体でネットなどのコート施設を叩くとか、耳障りな掛け声や叫び声を発することなど。
- 7 違反に対する処置 (1)① 警告(イエローカード) ②③ フォルト(レッドカード) (2) 失格

### <大会運営規程>

- 3 服装については、第23条・第24条によるものとする。また、社会人・大学生は所属名、高校生は学校名、小中学生は所属名と氏名の背面表示またはゼッケン(4点留め)をすること。その際、文字列各行の大きさは、それぞれ6~10cm、横30cm以内とする。
- 4 個人戦において、マッチを棄権したものは、それより後の同一種目及び同大会にエントリーしている他の種目全てにおいて出場できない。ただし、ダブルスの場合、棄権したプレーヤーのパートナーは除くものとする。また、正当な理由をもった棄権行為としてレフェリーが判断した場合、レフェリーの判断により、棄権後の他のエントリー種目に出場することを認めることがある。
- 5 審判員の判定に対して疑問のある場合は、次のサービスがなされる前に、個人戦では当該プレーヤーが、団体戦の場合は当該プレーヤーと監督に限り質問することが認められる。ただし、抗議あるいは異議であってはならない。(第37条)
- 6 競技進行の都合で、試合時間やコートを変更する場合がある。(付録10-1「レフェリーの任務」参照)
- 7 表彰式については、原則として第1位~第3位まで、競技終了後の閉会式で行うものとするが、第3位については、帰郷時間とか、交通事情等でやむを得ない理由がある場合は、閉会式前に授与式を行ってもよい。しかし、少なくとも第2位までは、その大会の開催地に配慮し、閉会式の授与式に参加することを義務づける。(付録8-18「表彰」参照)

## <公認審判員規程>

### 8 マッチ前・マッチ中・マッチ終了後の注意事項(第5条)

- 2-(2)ウォームアップは、主審が審判台にすわったところから始まり、マッチ開始時の「(ラブ オール )プレー」のコールで終わる。その際、主審は「レディー トゥ プレー」をコールし、プレーヤーがマッチ開始の準備をするように指示する。
- 6-(7)各ゲーム間のインターバルでは、プレーヤーがエンドを替えた後どちらのサイドも認められたコーチであれば2人までコートに入ってきてよい。そして、主審が「20 秒」とコールしたらコーチはコートを離れなければならない。
- 9-⑤ プレーヤーが言葉やジェスチャーでサービスジャッジまたは線審に影響を与えたり、または脅迫しようとしている場合、そのような行為は不品行な行為として、上記〈競技規則〉2-7を適用する。
- 9-⑥ プレーヤーが汗をかき、その汗を払い、散らしたりした場合、またはそれ以外の行為でコートやその周辺を汚している場合、そのような行為は不品行な行為として、上記〈競技規則〉2-7を適用する。
- 9-⑦ ラリー後、プレーヤーが過度に、喜びを表現したり、また、その行為が無礼で、侮辱的(過度に握った拳を挙げる、相手の方に向かって叫ぶ、興奮してシャツを脱ぐ)なものであった場合、そのような行為は不品行な行為として、上記〈競技規則〉2-7を適用する。
- 12-(2)コーチは、許可されたインターバルの間を除き、マッチ中、指定された席に着席するものとし、コートのそばに立ってはいけない。もし、コーチがほかのコートに移動したければ、必ずシャトルがインプレーでない時にすること。
- 12-(6)コートサイドで、コーチはマッチ中、電子通信機器(携帯電話、スマートフォン、タブレット端末等)を使用してはならない。
- 12-(7)コーチにより、プレーが混乱させられたり、相手サイドのプレーヤーの注意がそらされたりしていると判断した場合は、「レット」をコールする。そして、そのようなことが再び起こったならば、すぐにレフェリーを呼ぶ。
- 12-(8)コーチは、コートサイドでマッチにふさわしい服装で臨むこと。(運動靴、長ズボン、チームユニフォーム等)。その適否判断は大会レフェリーに委ねるものとする。
- 14 マッチ中にケガまたは病気には、慎重かつ適切に処置しなければならない。必要ならばレフェリーを呼ぶ。もし、出血がある場合は、出血が止まるまで、あるいは傷が適切に保護されるまで、そのゲームの再開を遅らせる。
- 15 マッチ中のコートまたはコート周辺でプレーヤーの電子通信機器(携帯電話、スマートフォン、タブレット端末等)が鳴ったとき又は、プレーヤーがコート上でこれらの電子通信機器を使用した場合、不品行または不快な行動の違反とみなされ、上記〈競技規則〉2-7を適用する。

令和8年度 第78回高体連函館支部バドミントン大会 公式練習コート割

【第1日目】 5月25日（月） メインアリーナ

	1	2	3	4	5	6	7	8	9	10	11	12
8:40~ 8:50	男 子											
8:50~ 9:00	女 子											
9:00~ 9:10	男 子											

【第2日目】 5月26日（火） メインアリーナ

	1	2	3	4	5	6	7	8	9	10	11	12
9:10~ 9:20	男 子											
9:20~ 9:30	女 子											
9:30~ 9:40	男 子											
9:40~ 9:50	女 子											

【第3日目】 5月27日（水） メインアリーナ

	1	2	3	4	5	6	7	8	9	10	11	12
9:10~ 9:20	女 子											
9:20~ 9:30	男 子											
9:30~ 9:40	女 子											
9:40~ 9:50	男 子											

※時間、コートについては、変更することがあります。

令和8年5月25日（月） 男子学校対抗（BT） 女子学校対抗（GT）

	1	2	3	4	5	6	7	8	9	10	11	12
9:40~	BT-1		BT-2		BT-3		GT-1					
	BT-4	BT-5	BT-6	BT-7	BT-8	BT-9	BT-10	BT-11	GT-2	GT-3	GT-4	GT-5
	BT-12		BT-13		BT-14		BT-15		GT-6		GT-7	
		BT-16		BT-17				GT-8		GT-9		
		BT-19		BT-18								

令和8年5月26日（火） 男子ダブルス（BD） 女子ダブルス（GD）

	1	2	3	4	5	6	7	8	9	10	11	12
10:00~	BD-1	BD-2	BD-3	BD-4	BD-5	BD-6	BD-7	BD-8	BD-9	BD-10	BD-11	BD-12
	BD-13	BD-14	BD-15	BD-16	BD-17	BD-18	BD-19	BD-20	BD-21	BD-22	BD-23	BD-24
	GD-1	GD-2	GD-3	GD-4	BD-25	BD-26	BD-27	BD-28	BD-29	BD-30	BD-31	BD-32
	BD-33	BD-34	BD-35	BD-36	BD-37	BD-38	BD-39	BD-40	GD-5	GD-6	GD-7	GD-8
	GD-9	GD-10	GD-11	GD-12	GD-13	GD-14	GD-15	GD-16	GD-17	GD-18	GD-19	GD-20
	BD-41	BD-42	BD-43	BD-44	BD-45	BD-46	BD-47	BD-48				
	GD-21	GD-22	GD-23	GD-24	GD-25	GD-26	GD-27	GD-28				
	BD-49	BD-50	BD-51	BD-52	GD-29	GD-30	GD-31	GD-32				
	BD-53	BD-54	GD-33	GD-34								
	BD-55	BD-56	GD-35	GD-36								

令和8年5月27日（水） 男子シングルス（BS） 女子シングルス（GS）

	1	2	3	4	5	6	7	8	9	10	11	12
10:00~	BS-1	BS-2	GS-1	GS-2	GS-3	GS-4	GS-5	GS-6	GS-7	GS-8	GS-9	GS-10
	GS-11	GS-12	GS-13	BS-3	BS-4	BS-5	BS-6	BS-7	BS-8	BS-9	BS-10	BS-11
	BS-12	BS-13	BS-14	BS-15	BS-16	BS-17	BS-18	BS-19	BS-20	BS-21	BS-22	BS-23
	BS-24	BS-25	BS-26	BS-27	BS-28	BS-29	BS-30	BS-31	BS-32	BS-33	BS-34	GS-14
	GS-15	GS-16	GS-17	GS-18	GS-19	GS-20	GS-21	GS-22	GS-23	GS-24	GS-25	GS-26
	GS-27	GS-28	GS-29	BS-35	BS-36	BS-37	BS-38	BS-39	BS-40	BS-41	BS-42	BS-43
	BS-44	BS-45	BS-46	BS-47	BS-48	BS-49	BS-50					
	GS-30	GS-31	GS-32	GS-33	GS-34	GS-35	GS-36	GS-37				
	BS-51	BS-52	BS-53	BS-54	BS-55	BS-56	BS-57	BS-58				
	GS-38	GS-39	GS-40	GS-41	BS-59	BS-60	BS-61	BS-62				
	GS-42	GS-43	BS-63	BS-64								
	GS-44	GS-45	BS-65	BS-66								

男子学校対抗 (B T)

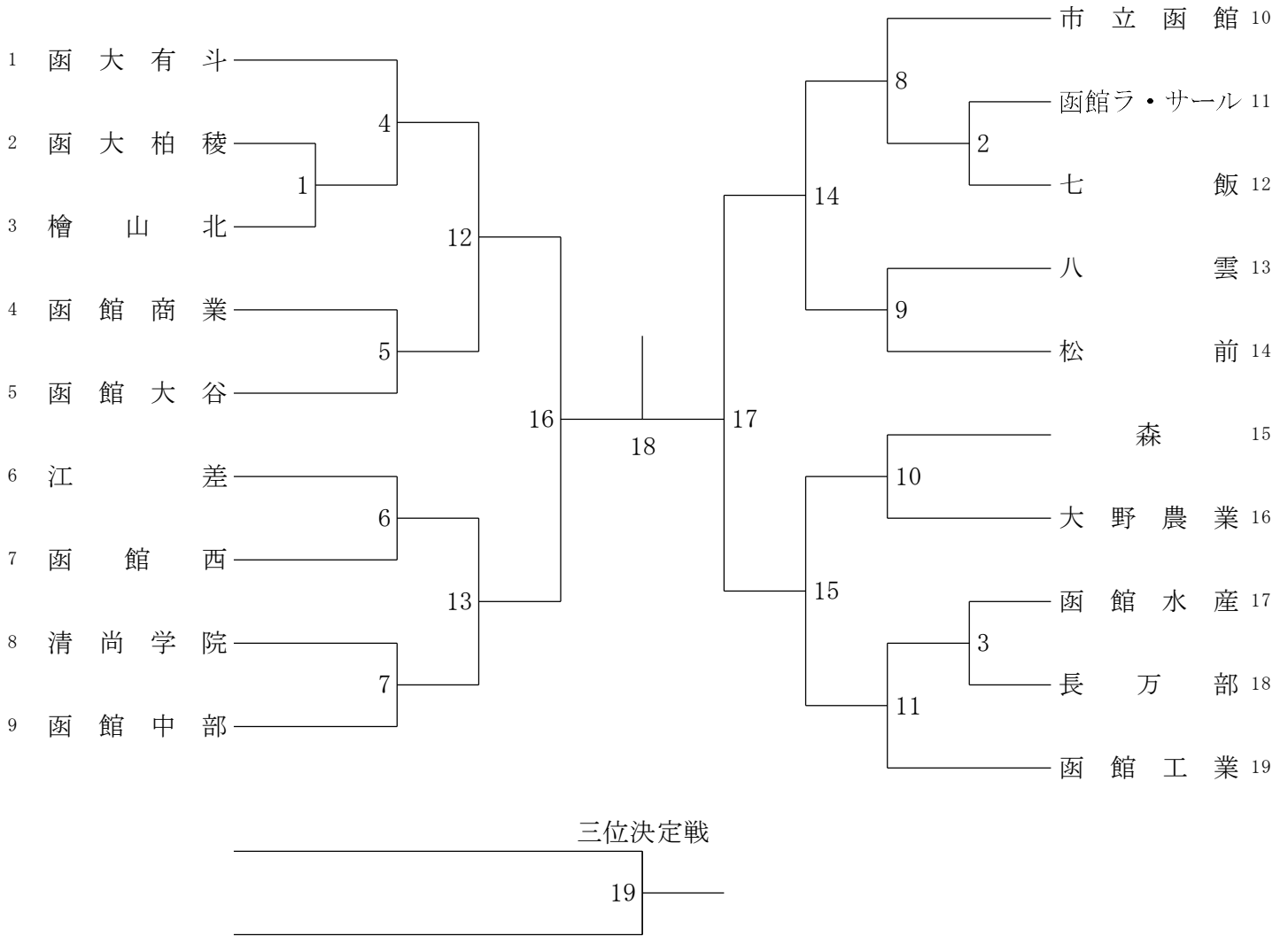

女子学校対抗 (G T)

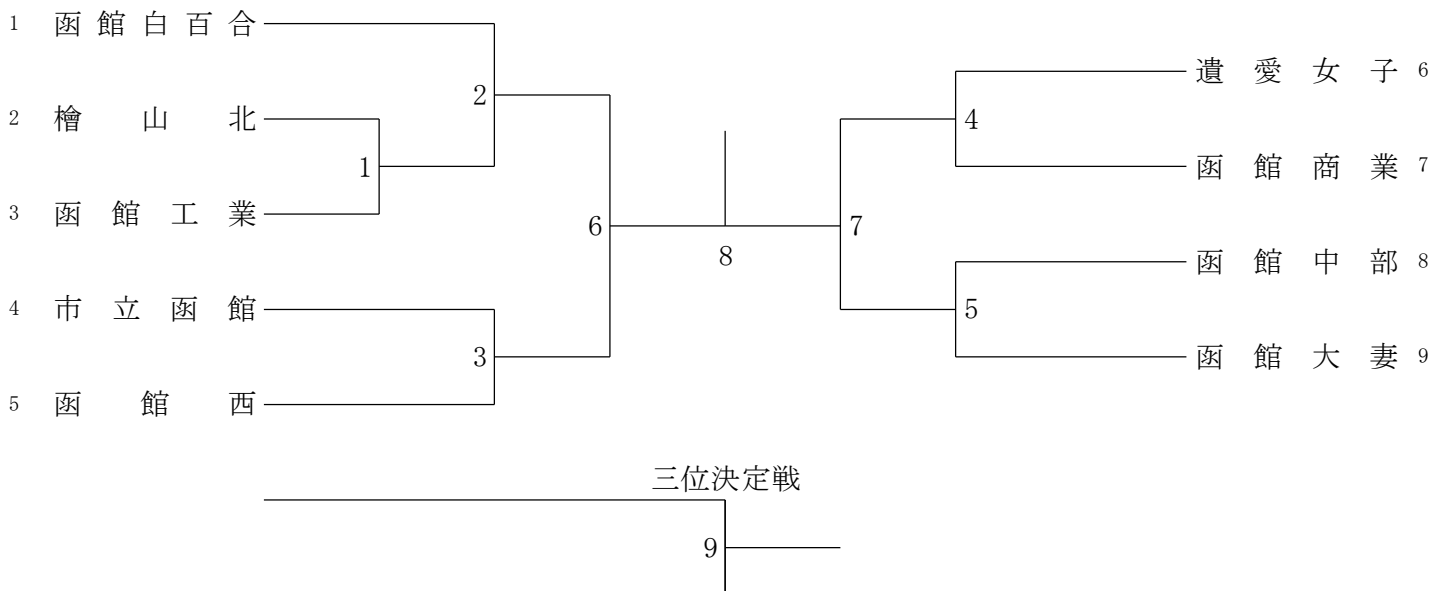

男子ダブルス (BD)

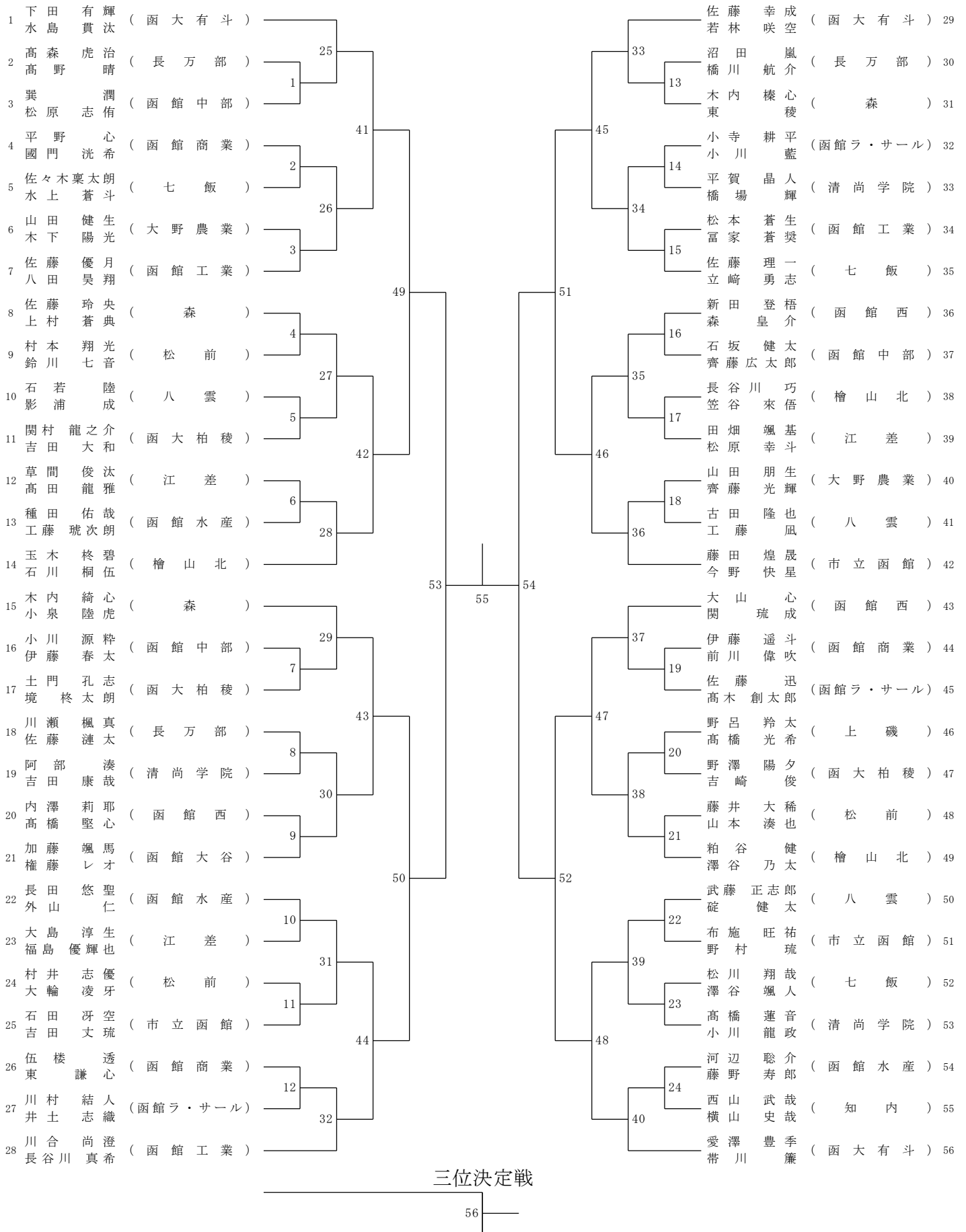

女子ダブルス (GD)



三位決定戦

36



女子シングルス (GS)

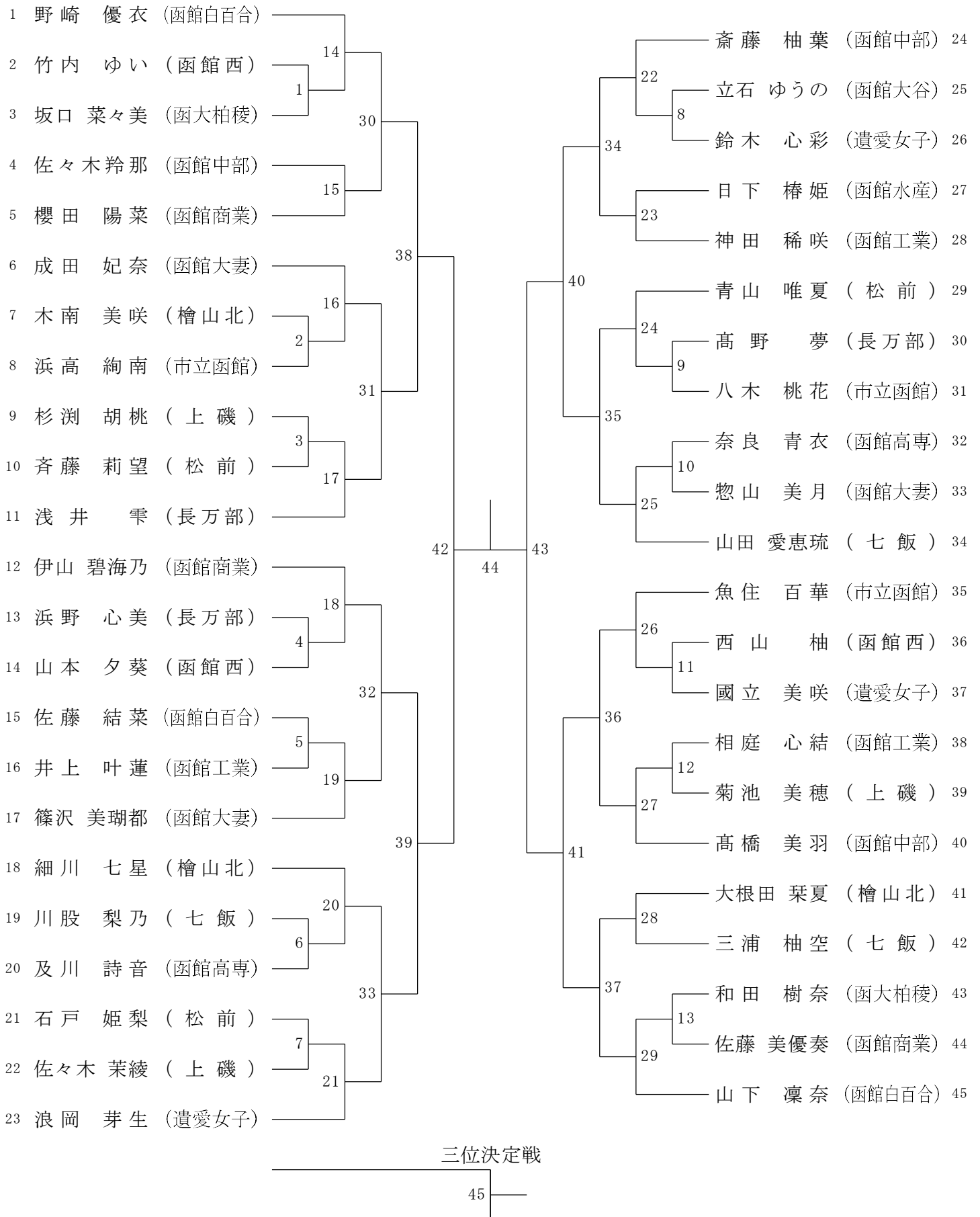

《男子団体戦参加校名簿①》

1.北海道函館中部高等学校					
監督	大山 元司				
コーチ	安藤 和司				
マネージャー					
選手氏名	学年	団体	個人D	個人S	
巽 潤	3年	◎	D1-1	S2	
松原 志侑	2年	○	D1-2		
石坂 健太	3年	○	D2-1		
齊藤広太郎	3年	○	D2-2		
小川 源粹	3年	○	D3-1	S3	
伊藤 春太	3年	○	D3-2		
高橋虎太郎	2年	○		S1	
吉田 慎吾	2年	M			

2.北海道函館西高等学校					
監督	二階堂 航				
コーチ	大地 博				
マネージャー					
選手氏名	学年	団体	個人D	個人S	
小出 悠斗	3年	◎			
大山 心	3年	○	D2-1	S1	
内澤 莉耶	3年	○	D3-1	S2	
新田 登梧	2年	○	D1-1		
森 皇介	2年	○	D1-2		
関 琉成	2年	○	D2-2		
高橋 堅心	2年	○	D3-2	S3	
三上 陽清	2年	M			

3.市立函館高等学校					
監督	鈴木 司				
コーチ	工藤 慶文				
マネージャー					
選手氏名	学年	団体	個人D	個人S	
布施 旺祐	3年	◎	D1-1	S2	
野村 琉	3年	○	D1-2	S1	
石田 冴空	3年	○	D2-1		
藤田 煌晟	3年	○	D3-1		
今野 快星	3年	○	D3-2		
吉田 丈琉	2年	○	D2-2	S3	
野口 温杜	2年	○			
門傳 海斗	2年	M			

4.北海道函館工業高等学校					
監督	古一 健太				
コーチ	川村 俊輔				
マネージャー					
選手氏名	学年	団体	個人D	個人S	
川合 尚澄	3年	◎	D1-1		
長谷川 真希	3年	○	D1-2	S3	
佐藤 優月	3年	○	D2-1	S1	
八田 昊翔	2年	○	D2-2	S2	
天谷 海翔	3年	○			
阿部 遼太	3年	○			
松本 蒼生	1年	○	D3-1		
富家 蒼奨	1年		D3-2		
福村 悠仁	2年	M			

5.北海道函館商業高等学校					
監督	前川 颯				
コーチ	小笠原 大樹				
マネージャー					
選手氏名	学年	団体	個人D	個人S	
伍楼 透	3年	◎	D1-1	S1	
東 謙心	3年	○	D1-2	S2	
伊藤 遥斗	3年	○	D2-1	S3	
前川 偉吹	3年	○	D2-2		
平野 心	2年	○	D3-1		
國門 光希	2年	○	D3-2		
寶福 悠人	2年	○			
佐藤 陽斗	1年	M			

6.北海道函館水産高等学校					
監督	武井 智崇				
コーチ	三橋 弘典				
マネージャー					
選手氏名	学年	団体	個人D	個人S	
長田 悠聖	3年	○	D1-1	S1	
外山 仁	3年	◎	D1-2		
種田 佑哉	3年	○	D2-1		
工藤 琥次朗	2年	○	D2-2		
山田 琉蒼	2年	○		S2	
三好 煌雅	2年	○			
宇野 大翔	1年	○		S3	
高橋 優日	1年	M			
河辺 聡介	1年		D3-1		
藤野 寿郎	1年		D3-2		

7.函館大学付属有斗高等学校					
監督	播磨 良輝				
コーチ	横山 大輔				
マネージャー					
選手氏名	学年	団体	個人D	個人S	
藤野 花道	3年	◎			
愛澤 豊季	3年	○	D2-1	S2	
下田 有輝	3年	○	D1-1		
三上 康太郎	3年	○			
水島 貴汰	3年	○	D1-2	S1	
酒井 丈嘉	2年	○			
若林 咲空	2年	○	D3-2	S3	
八戸 蒼羽	2年	M			
常川 簾	3年		D2-2		
佐藤 幸成	3年		D3-1		

8.函館ラ・サール					
監督	渡邊 崇教				
コーチ	下中 利之				
マネージャー					
選手氏名	学年	団体	個人D	個人S	
佐藤 迅	3年	◎	D1-1	S1	
高木 創太郎	3年	○	D1-2	S2	
小寺 耕平	3年	○	D2-1	S3	
川村 結人	3年	○	D3-1		
小川 藍	3年	○	D2-2		
井土 志織	3年	○	D3-2		
谷口 陽生	2年	○			
大竹 生	2年	M			

9.北海道八雲高等学校					
監督	坂下 剛教				
コーチ	高屋 凜汰郎				
マネージャー					
選手氏名	学年	団体	個人D	個人S	
石若 陸	3年	◎	D3-1		
影浦 成	3年	○	D3-2		
武藤 正志郎	2年	○	D1-1	S3	
平井 統也	2年	○			
古田 隆也	2年	○	D2-1		
小林 佑成	2年	○			
笹森 海音	2年	○			
荒川 陸	2年	M			
工藤 凪	2年		D2-2	S2	
碓 健太	1年		D1-2	S1	

《男子団体戦参加校名簿②》

10.北海道檜山北高等学校					
監督	草開 未来				
コーチ	東 ありす				
マネージャー	長島 泰介				
選手氏名	学年	団体	個人D	個人S	
粕谷 健	2年	◎	D1-1	S1	
玉木 柊碧	2年	○	D3-1	S3	
長谷川 巧	2年	○	D2-1	S2	
笠谷 來悟	1年	○	D2-2		
松浦 煌也	2年	○			
澤谷 乃太	2年	○	D1-2		
石川 桐伍	1年	○	D3-2		
木村 大地	1年	M			

11.北海道七飯高等学校					
監督	林 原 晋				
コーチ	坂 本 壮 宏				
マネージャー					
選手氏名	学年	団体	個人D	個人S	
佐々木真太郎	3年	◎	D1-1	S1	
水上 蒼斗	3年	○	D1-2	S2	
松川 翔哉	2年	○	D2-1		
澤谷 颯人	3年	○	D2-2	S3	
佐藤 理一	3年	○	D3-1		
立崎 勇志	2年	○	D3-2		
五十嵐 祐心	3年	○			
坂本 史琥	3年	M			

12.北海道森高等学校					
監督	金谷 志織				
コーチ	上村 卓巳				
マネージャー					
選手氏名	学年	団体	個人D	個人S	
佐藤 玲央	2年	◎	D1-1	S1	
木内 綺心	2年	○	D3-1		
木内 榛心	2年	○	D2-1		
小泉 陸虎	2年	○	D3-2		
上村 蒼典	1年	○	D1-2	S2	
東 稜	1年	○	D2-2	S3	

13.函館大学付属柏稜高等学校					
監督	吉田 雅哉				
コーチ	松下 海星				
マネージャー					
選手氏名	学年	団体	個人D	個人S	
土門 孔志	3年	○	D1-1	S1	
境 柊太郎	3年	○	D1-2	S2	
関村 龍之介	3年		D2-1		
吉田 大和	3年	○	D2-2		
野澤 陽夕	3年		D3-1		
吉崎 俊	2年		D3-2		
酒井 睦斗	3年	◎			
幸田 信太郎	3年	○		S3	

14.函館大谷高等学校					
監督	松原 光汰				
コーチ					
マネージャー					
選手氏名	学年	団体	個人D	個人S	
加藤 颯馬	3年	○	D1-1		
権藤 レオ	3年	◎	D1-2		
菊地 胡珀	3年	○		S2	
迫 颯人	3年	○			
中村 斗	3年	○		S1	
藤木 礼人	3年	○			
森山 翔輝	3年	○		S3	

15.北海道江差高等学校					
監督	長瀬 利勝				
コーチ					
マネージャー					
選手氏名	学年	団体	個人D	個人S	
田畑 颯基	2年	○	D1-1	S1	
松原 幸斗	2年	○	D1-2	S2	
福島 優輝也	2年	○	D2-2		
大島 淳生	2年	◎	D2-1		
澤井 颯汰	2年	○			
船瀬 湊斗	2年	○			
草間 俊汰	2年		D3-1		
高田 龍雅	2年		D3-2		
新谷 侑之介	1年	○		S3	
星山 壘	1年	M			

16.清尚学院高等学校					
監督	藤村 和生				
コーチ	桜井 信子				
マネージャー					
選手氏名	学年	団体	個人D	個人S	
平賀 晶人	3年	◎	D1-1	S1	
橋場 輝	3年	○	D1-2	S2	
高橋 蓮音	3年	○	D2-1	S3	
小川 龍政	2年	○	D2-2		
阿部 湊	1年	○	D3-1		
吉田 康哉	1年	○	D3-2		
館山 藍斗	3年	M			

17.北海道松前高等学校					
監督	島村 緑				
コーチ	遠藤 源				
マネージャー					
選手氏名	学年	団体	個人D	個人S	
村井 志優	3年	◎	D1-1	S1	
大輪 凌牙	2年	○	D1-2	S2	
村本 翔光	2年	○	D2-1	S3	
鈴川 七音	2年	○	D2-2		
藤井 大稀	1年	○	D3-1		
山本 湊也	1年		D3-2		

18.北海道大野農業高等学校					
監督	浅川 健一				
コーチ					
マネージャー					
選手氏名	学年	団体	個人D	個人S	
山田 健生	3年	◎	D1-1	S1	
木下 陽光	1年	○	D1-2	S2	
横町 竜	1年	○		S3	
山田 朋生	1年	○	D2-1		
齊藤 光輝	1年	○	D2-2		

《男子団体戦参加校名簿③》

19.北海道長万部高等学校				
監督	結城 心太郎			
コーチ				
マネージャー	豊嶋 文香			
選手氏名	学年	団体	個人D	個人S
川瀬 楓真	2年	○	D1-1	S1
佐藤 漣太	2年	◎	D1-2	S2
沼田 嵐	2年	○	D2-1	S3
橋川 航介	1年	○	D2-2	
高森 虎治	1年	○	D3-1	
高野 晴	1年	○	D3-2	

《女子団体戦参加校名簿》

1.北海道函館中部高等学校					
監督	安藤 和司				
コーチ	大山 元司				
マネージャー					
選手氏名	学年	団体	個人D	個人S	
斎藤 柚葉	3年	◎	D1-1	S1	
武澤 優里	1年	○	D1-2		
高橋 美羽	3年	○	D2-1	S2	
佐々木 鈴那	3年	○	D2-2	S3	
山下 莉子	2年	○			
前野 美羽	2年	○			
藤森 愛理	2年	○			
畠山 奈那	3年	M	D3-1		
藤戸 容	3年		D3-2		

2.北海道函館西高等学校					
監督	宮井 大介				
コーチ	星野 朋己				
マネージャー					
選手氏名	学年	団体	個人D	個人S	
大村 紗希	3年	◎	D2-1		
竹内 ゆい	2年	○	D1-1	S1	
山本 夕葵	2年	○	D2-2	S3	
前田 優華	2年	○	D3-1		
西山 柚	1年	○	D1-2	S2	
西澤 琉花	1年	○	D3-2		
藤森 愛結	3年	○			
高橋 莉子	2年	M			

3.市立函館高等学校					
監督	工藤 慶文				
コーチ	鈴木 司				
マネージャー					
選手氏名	学年	団体	個人D	個人S	
八木 桃花	3年	○	D1-1	S1	
魚住 百華	3年	◎	D2-1	S2	
吉田 美空	3年	○	D2-2		
浜高 絢南	2年	○	D1-2	S3	
翠簾屋 なな	2年	○	D3-1		
藤谷 愛音	2年	○	D3-2		

4.北海道函館商業高等学校					
監督	綱森 肇				
コーチ	大江 美穂				
マネージャー					
選手氏名	学年	団体	個人D	個人S	
佐藤 美優奏	3年	◎	D2-2	S3	
櫻田 陽菜	2年	○	D2-1	S1	
吉崎 由愛	2年	○	D3-1		
小林 美結	2年	○			
畑澤 琉歌	2年	M			
伊山 碧海乃	1年	○	D1-1	S2	
長島 光希	1年	○	D1-2		
水島 かのん	1年	○	D3-2		

5.遺愛女子高等学校					
監督	辻村 駿				
コーチ	買手 優希				
マネージャー					
選手氏名	学年	団体	個人D	個人S	
工藤 心結	3年	M	D2-1		
鈴木 心彩	3年	◎	D2-2	S3	
谷藤 ひなた	3年	○	D3-1		
浪岡 芽生	3年	○	D1-1	S2	
国立 美咲	2年	○	D1-2	S1	
佐藤 なつ	2年	○	D3-2		
熊木 花蓮	1年	○			
鈴木 結笑	1年	○			

6.函館白百合学園高等学校					
監督	大内 朋美				
コーチ	野崎 博之				
マネージャー					
選手氏名	学年	団体	個人D	個人S	
山下 凜奈	3年	◎	D1-1	S2	
三好 沙星	3年	○	D2-1		
今 かな	3年	○	D3-1		
宮本 恋々杏	3年	M			
野崎 優衣	2年	○	D1-2	S1	
船越 佳希	2年	○	D2-2		
佐藤 結菜	2年	○	D3-2	S3	
樋口 結菜	2年	○			

7.函館大妻高等学校					
監督	米林 伸晃				
コーチ	永田 悦子				
マネージャー					
選手氏名	学年	団体	個人D	個人S	
篠沢 美瑚都	3年	◎	D1-1	S1	
伊藤 妃奈	3年		D2-1		
岡島 心祢	3年	○			
稲山 琉華	3年	○			
目谷 美衣奈	3年		D3-1		
惣山 美月	2年	○	D1-2	S2	
渡 咲希	2年	○	D3-2		
成田 妃奈	2年	○		S3	
内田 結菜	2年	M			
中村 柚月	1年	○	D2-2		

8.北海道函館工業高等学校					
監督	川村 俊輔				
コーチ	古一 健太				
マネージャー					
選手氏名	学年	団体	個人D	個人S	
神田 稀咲	1年	○	D1-1	S1	
井上 叶蓮	1年	◎	D1-2	S2	
相庭 心結	1年	○	D2-1	S3	
富田 奈々	1年	○	D2-2		
藤村 柚菜	1年	○			

9.北海道檜山北高等学校					
監督	東 ありす				
コーチ	草開 未来				
マネージャー	長島 泰介				
選手氏名	学年	団体	個人D	個人S	
木南 美咲	3年	◎	D2-1	S2	
大根田 栞夏	3年	○	D1-1	S1	
細川 七星	2年	○	D1-2	S3	
山形 優心	2年	○	D2-2		
加賀谷 舞	2年	○	D3-1		
山川 莉菜	1年	○			
山本 結月	1年	○	D3-2		

高体連函館支部バドミントン選手権大会 栄光の記録【学校対抗戦】

年度	回	男子				女子				備考
		第1位	第2位	第3位	第1位	第2位	第3位			
S48	25	函館東	函館工業	函館北	函館有斗	函館東	函館大妻	函館白百合	函館西	
S49	26	函館東	函館西	長万部	函館有斗	函館東	函館西	函館白百合	長万部	
S50	27	函館中部	函館有斗	函館西	函館東	函館中部	女子商業	函館北	長万部	男子:函館中部 全道準優勝
S51	28	函館東	函館工業	函館西	函館有斗	函館西	函館東	檜山北	女子商業	
S52	29	函館工業	函館東	長万部	函館西	檜山北	森	女子商業	函館東	
S53	30	森	函館西	函館東	函館工業	森	函館東	檜山北	函館西	
S54	31	函館工業	森	函館東	函館中部	森	檜山北	函館西	戸井	
S55	32	森	函館東	函館工業	檜山北	檜山北	函館北	森	遺愛女子	
S56	33	檜山北	森	函館東	函館中部	檜山北	森	函館西	函館東	男子:森 全道優勝
S57	34	函館工業	檜山北	函館中部	長万部	檜山北	函館東	森	函館北	
S58	35	檜山北	函館工業	長万部	森	檜山北	森	遺愛女子	函館東	
S59	36	函館工業	函館中部	檜山北	八雲	檜山北	森	遺愛女子	函館西	
S60	37	函館工業	長万部	函館中部	ラ・サール	檜山北	遺愛女子	函館白百合	八雲	
S61	38	函館工業	ラ・サール	長万部	森	檜山北	函館東	江差	八雲	
S62	39	函館工業	森	函館東	函館有斗	函館東	檜山北	遺愛女子	函館西	
S63	40	函館工業	函館東	檜山北	函館中部	遺愛女子	函館東	函館大妻	森	
H元	41	函館東	函館工業	森	函大有斗	函館大妻	函館東	函館白百合	遺愛女子	
H2	42	函館工業	函館水産	函館東	函大有斗	函館東	檜山北	遺愛女子	函館大妻	
H3	43	函館工業	ラ・サール	森	函大有斗	函館東	檜山北	遺愛女子	函館大妻	
H4	44	函館水産	函館工業	函館西	函館東	函館白百合	遺愛女子	函館工業	長万部	
H5	45	函館工業	函館水産	函館中部	函館東	函館工業	函館白百合	遺愛女子	函館東	
H6	46	函館水産	函館工業	函館中部	函館東	函館工業	函館白百合	檜山北	函館東	
H7	47	函館工業	函館水産	函館中部	函館稜北	函館工業	函館東	函館北	函館中部	
H8	48	函館工業	函館中部	函館水産	長万部	函館工業	函館東	函館中部	函館白百合	
H9	49	函館工業	函館水産	長万部	函館東	函館東	函館北	函館稜北	函館工業	男子:函館工業 全道3位
H10	50	函館工業	函館水産	函大有斗	函館北	函館工業	函館東	森	遺愛女子	
H11	51	函館工業	函館水産	函館東	八雲	函館工業	函館東	函館白百合	函館稜北	
H12	52	函館工業	ラ・サール	函大有斗	函館東	函館工業	函館白百合	函館大妻	森	
H13	53	函館工業	函館高専	函館東	函大有斗	函館工業	函館白百合	函館大妻	檜山北	
H14	54	函館工業	函大有斗	函館東		函館工業	函館中部	函館大妻	森	
H15	55	函館工業	函大有斗	函館東		函館工業	遺愛女子	函館大妻		女子:函館工業 北海道3位
H16	56	函館工業	函館東	函館稜北		函館工業	函館大妻	遺愛女子		男子:函館工業 北海道3位
H17	57	函館工業	函大有斗	函館高専		函館工業	函館大妻	函館中部		男女:函館工業 北海道3位
H18	58	函館工業	函館東	函館高専		函館工業	遺愛女子	函館稜北		男女:函館工業 北海道3位
H19	59	函館工業	市立函館	函館高専	函館中部	函館工業	遺愛女子	市立函館	函館稜北	
H20	60	函館工業	函館中部	森	函大有斗	函館工業	市立函館	遺愛女子	函館商業	
H21	61	函館工業	函大有斗	知内	市立函館	函館工業	遺愛女子	函館白百合	森	
H22	62	函館工業	函大有斗	函館中部	市立函館	函館工業	遺愛女子	市立函館	白百合	男子:函館工業 全道3位
H23	63	函館工業	函大有斗	函館中部	市立函館	函館工業	遺愛女子	函館大妻	市立函館	男子:函館工業 北海道3位
H24	64	函館工業	函大有斗	市立函館	檜山北	函館工業	遺愛女子	函館大妻	函館商業	
H25	65	函館工業	函大有斗	函館中部	知内	函館工業	遺愛女子	函館大妻	函館中部	男女:函館工業 北海道3位
H26	66	函館工業	市立函館	函大有斗	檜山北	函館工業	遺愛女子	森	函館西	
H27	67	函館工業	市立函館	函大有斗	函館西	函館工業	遺愛女子	森	函館大妻	
H28	68	函館工業	市立函館	函大有斗	檜山北	函館工業	遺愛女子	市立函館	函館大妻	男子:函館工業 北海道3位
H29	69	函館中部	函館工業	市立函館	森	函館工業	市立函館	遺愛女子	函館大妻	
H30	70	函館中部	市立函館	函館工業	函大有斗	遺愛女子	市立函館	函館商業	函館稜北	
R元	71	函館中部	函館工業	市立函館	函大有斗	遺愛女子	函館大妻	函館工業	函館商業	
R2	72	新型コロナウイルス感染症の為、大会中止								
R3	73	函館工業	函大有斗	函館高専	檜山北	遺愛女子	函館白百合	函館工業	函館大妻	男子:函館工業 北海道3位
R4	74	函館工業	函大有斗	函館中部	市立函館	遺愛女子	函館工業	函館大妻	函館白百合	
R5	75	函大有斗	函館工業	檜山北	函館中部	遺愛女子	函館大妻	函館白百合	函館中部	
R6	76	函大有斗	函館工業	函館西	檜山北	遺愛女子	函館大妻	函館白百合	函館中部	
R7	77	函大有斗	函館工業	函館商業	市立函館	函館大妻	函館白百合	遺愛女子	函館中部	
R8	78									

高体連函館支部バドミントン選手権大会 栄光の記録【男子ダブルス】

年度	回	第 1 位	第 2 位	第 3 位		備考	
S48	25	東谷・佐藤 (長万部)	松本・吉田 (函館有斗)	黒滝・寺井 (函館東)			
S49	26	石田・鍋谷 (函館東)	御子・堀内 (函館東)	熊谷・木村 (函館東)			
S50	27	菅野・小杉 (長万部)	佐々木・伊藤 (函館中部)	寺井・菊谷 (函館西)			
S51	28	村田・高桑 (函館中部)	三浦・白幡 (函館東)	井上・佐々木 (函館東)			
S52	29	西村・福原 (函館工業)	竹浪・上関 (函館西)	一戸・谷口 (函館中部)			
S53	30	長代・源通 (森)	石崎・金沢 (函館東)	後藤・和田 (長万部)			
S54	31	野村・勢田 (函館工業)	川上・白鳥 (函館東)	弗田・藤井 (函館中部)			
S55	32	川口・佐藤 (函館東)	外山・本間 (函館有斗)	藤田・沢村 (函館工業)			
S56	33	奈良・井口 (檜山北)	蛸子・米田 (函館東)	佐藤・北川 (函館西)			
S57	34	平野・瀬尾 (檜山北)	山田・熊谷 (函館東)	滝本・塚野 (檜山北)			
S58	35	黒宮・塚野 (檜山北)	原田・角 (森)	江添・佐藤 (函館中部)			
S59	36	田中・兼田 (函館工業)	尾野・渡辺 (檜山北)	佐々木・高田 (ラ・サール)			
S60	37	田中・小鹿 (函館工業)	藤田・高田 (ラ・サール)	木下・小甲 (函館東)			
S61	38	山田・鈴木 (函館工業)	三品・敦賀 (函館有斗)	阿部・平野 (檜山北)			
		第 1 位	第 2 位	第 3 位	第 4 位	備考	
S62	39	鈴木・相馬 (函館工業)	越前谷・秋山 (函館東)	後藤・金沢 (函館東)	石川・立花 (函館工業)		
S63	40	相馬・山口 (函館工業)	後藤・金沢 (函館東)	石川・立花 (函館工業)	山縣・西館 (函大有斗)		
H元	41	後藤・金沢 (函館東)	平山・石田 (函館工業)	田代・堀 (森)	野村・岡村 (函館東)		
H2	42	北畠・畠 (函館工業)	井平・熊木 (函館水産)	熊谷・稲川 (函館工業)	小石・佐孝 (函館東)		
H3	43	小石・相沢 (函館東)	海野・三沢 (函大有斗)	板橋・宮沢 (ラ・サール)	北畠・畠 (函館工業)		
H4	44	横瀧・徳家 (函館水産)	齋藤・平山 (函館工業)	中野崎・小田 (函館工業)	小沢・田中 (函館東)		
H5	45	齋藤・平山 (函館工業)	横山・鈴木 (函館水産)	戸来・川崎 (函館工業)	亀谷・宮澤 (函館水産)		
H6	46	佐藤・齋藤 (函館水産)	渡辺・川崎 (函館工業)	宮澤・奥谷 (函館水産)	桐山・小林 (ラ・サール)		
H7	47	川崎・中村 (函館工業)	齋藤・林 (函館水産)	久保・金木 (函館工業)	宮本・平尾 (函館工業)		
H8	48	久保・金木 (函館工業)	今・大津 (函館工業)	三谷・葛西 (函館工業)	田牧・河内 (函館中部)		
H9	49	久保・金木 (函館工業)	大津・三谷 (函館工業)	山口・岩山 (函館水産)	今・葛西 (函館工業)		
H10	50	大津・三谷 (函館工業)	葛西・山口 (函館工業)	木村・川崎 (函館工業)	岩山・高森 (函館水産)		
H11	51	木村・近井 (函館工業)	高森・岩山 (函館水産)	金子・進藤 (函館東)	今・廣田 (函館工業)		
H12	52	西村・近井 (函館工業)	横川・佐藤 (ラ・サール)	柏木・川村 (函館工業)	山口・乗木 (函館工業)		
H13	53	川村・近井 (函館工業)	山本・渡部 (函館工業)	芹川・佐藤 (ラ・サール)	乗木・若山 (函館工業)		
H14	54	渡部・山本 (函館工業)	今・高谷 (函大有斗)	川村・伊藤 (函大有斗)	伊藤・幅崎 (函館工業)		
H15	55	今・伊藤 (函大有斗)	伊藤・菊地 (函館工業)	小田原・渡部 (函館工業)	高谷・佐々木 (函大有斗)		
H16	56	小田原・渡部 (函館工業)	菊地・幅崎 (函館工業)	佐藤・池亀 (函館稜北)	澤村・小鹿 (函館稜北)		
H17	57	幅崎・川村 (函館工業)	八戸・澤村 (函館工業)	高谷・高森 (函館工業)	澤村・小鹿 (函館稜北)		
H18	58	川村・高森 (函館工業)	菅原・関谷 (函館工業)	北村・岡 (函館工業)	三上・小酒 (函大有斗)		
H19	59	東谷・池亀 (市立函館)	関谷・太田 (函館工業)	大西・大越 (函館高専)	濱田・菊地 (函館工業)		
H20	60	田中・菊地 (函館工業)	太田・菅原 (函館工業)	佐藤・新城 (市立函館)	小堀・佐藤 (函館工業)		
H21	61	菊池・小堀 (函館工業)	菅原・加藤 (函館工業)	松本・武山 (函館工業)	青山・飯沼 (檜山北)		
H22	62	加藤・小堀 (函館工業)	太田・田中 (函館工業)	田中・森田 (函館工業)	斉藤・細畑 (市立函館)		
H23	63	田中・太田 (函館工業)	辻村・一藤 (函館中部)	佐々木・三浦 (函大有斗)	川橋・石亀 (函館工業)		
H24	64	千葉・河村 (函館工業)	佐々木・高田 (函大有斗)	播磨・笠間 (函館工業)	谷内・杉山 (市立函館)		
H25	65	三浦・上村 (函館工業)	播磨・笠間 (函館工業)	成田・清水 (函館工業)	高田・玉井 (函大有斗)		
H26	66	成田・清水 (函館工業)	千葉・河村 (函館工業)	津幡・上村 (函館工業)	芳賀・西井 (市立函館)		
H27	67	成田・清水 (函館工業)	工藤・丸山 (函館工業)	西口・山口 (函館工業)	三浦・西井 (市立函館)		
H28	68	工藤・丸山 (函館工業)	松神・佐藤 (函館工業)	前田・中濱 (函館工業)	平松・上井 (函館中部)		
H29	69	松神・佐藤 (函館工業)	辰宮・廣岡 (函館中部)	上井・尾山 (函館中部)	海谷・上村 (森)		
H30	70	廣岡・辰宮 (函館中部)	福土・狩野 (市立函館)	永井・加藤 (函館中部)	若森・高橋 (函館商業)	福土・狩野(市立函館)南北海道3位	
R元	71	廣岡・辰宮 (函館中部)	永井・加藤 (函館中部)	三好・常田 (函館商業)	狩野・佐々木 (市立函館)		
R2	72	新型コロナウイルス感染症の為、大会中止					
R3	73	今・志賀谷 (函大有斗)	田中・小山内 (函館工業)	長田・高橋 (函大有斗)	宮下・田村 (函館工業)	今・志賀谷(函大有斗)南北海道3位	
R4	74	小山内・宮下 (函館工業)	小林・村本 (函大有斗)	長田・高橋 (函大有斗)	青山・水島 (函館工業)		
R5	75	小林・村本 (函大有斗)	青山・水島 (函館工業)	館山・小原 (函大有斗)	山田・後藤 (函館中部)		
R6	76	小原・村本 (函大有斗)	正村・中村 (函大有斗)	西村・古谷 (函館工業)	下田・水島 (函大有斗)		
R7	77	西村・古谷 (函館工業)	帯川・下田 (函大有斗)	愛澤・水島 (函大有斗)	斉藤・廣島 (函大有斗)		
R8	78						

高体連函館支部バドミントン選手権大会 栄光の記録【女子ダブルス】

年度	回	第 1 位	第 2 位	第 3 位		備考	
S48	25	山中・目加田 ( 函館東 )	山崎・相馬 ( 函館白百合 )	小浜・増田 ( 函館大妻 )			
S49	26	大石・稲垣 ( 函館東 )	馬場・岸 ( 函館西 )	浜田・諏訪 ( 女子商業 )			
S50	27	東谷・小泉 ( 長万部 )	高橋・島崎 ( 函館西 )	鳥井・津田 ( 函館東 )			
S51	28	内田・原田 ( 函館西 )	寺井・松田 ( 函館中部 )	近藤・岩岸 ( 函館東 )			
S52	29	橋本・森本 ( 女子商業 )	森・関 ( 檜山北 )	大沢・平井 ( 森 )			
S53	30	浜谷・幅崎 ( 森 )	阿部・山田 ( 檜山北 )	三上・恒川 ( 函館西 )			
S54	31	木下・加納 ( 函館東 )	上村・木村 ( 森 )	鎌岡・中井 ( 檜山北 )			
S55	32	木原・有川 ( 函館東 )	石川・遠藤 ( 檜山北 )	浜・浜本 ( 函館北 )			
S56	33	藤沢・神野 ( 檜山北 )	平館・川崎 ( 森 )	後村・梅谷 ( 函館東 )			
S57	34	藤沢・神野 ( 檜山北 )	鎌岡・栗本 ( 檜山北 )	三浦・篠田 ( 長万部 )			
S58	35	小山・山崎 ( 檜山北 )	滝本・松永 ( 檜山北 )	村林・藤島 ( 森 )			
S59	36	小山・山崎 ( 檜山北 )	滝本・松永 ( 檜山北 )	村林・藤谷 ( 森 )			
S60	37	大塚・近藤 ( 檜山北 )	小杉・花巻 ( 森 )	大滝・渡辺 ( 遺愛女子 )			
S61	38	大塚・近藤 ( 檜山北 )	菅野・石田 ( 遺愛女子 )	高橋・西村 ( 檜山北 )			
		第 1 位	第 2 位	第 3 位	第 4 位	備考	
S62	39	佐藤・三浦 ( 函館東 )	近藤・飯塚 ( 檜山北 )	湯浅・阿部 ( 檜山北 )	佐藤・後藤 ( 函館北 )		
S63	40	高橋・平野 ( 函館大妻 )	小林・出口 ( 函館大妻 )	松枝・阿部 ( 遺愛女子 )	阿部・水野 ( 檜山北 )		
H元	41	高橋・平野 ( 函館大妻 )	小林・出口 ( 函館大妻 )	岩山・浅井 ( 遺愛女子 )	中村・北川 ( 森 )		
H2	42	池田・出口 ( 函館大妻 )	川上・日野 ( 檜山北 )	巳野・及川 ( 函館東 )	谷口・山田 ( 遺愛女子 )		
H3	43	村田・池田 ( 函館大妻 )	中西・吉田 ( 函館東 )	山田・寒沢 ( 遺愛女子 )	本井・多田 ( 檜山北 )		
H4	44	谷藤・大滝 ( 函館白百合 )	船橋・長谷川 ( 江差 )	関口・高田 ( 函館大妻 )	一戸・大浅 ( 函館西 )		
H5	45	瀬川・前 ( 函館工業 )	上山・佐藤 ( 函館工業 )	関口・高田 ( 函館大妻 )	長谷川・横浜 ( 江差 )		
H6	46	瀬川・前 ( 函館工業 )	上山・佐藤 ( 函館工業 )	清水・本城 ( 函館白百合 )	高橋・佐藤 ( 函館白百合 )		
H7	47	佐藤・盛 ( 函館工業 )	佐々木・尾崎 ( 函館工業 )	川村・菊池 ( 函館工業 )	鳴海・渡辺 ( 函館白百合 )		
H8	48	板垣・岩崎 ( 函館工業 )	川村・菊池 ( 函館工業 )	夏原・下浦 ( 函館工業 )	長谷・大津 ( 函館東 )		
H9	49	川村・菊池 ( 函館工業 )	夏原・松浦 ( 函館工業 )	坂本・山田 ( 函館稜北 )	入江・坂本 ( 遺愛女子 )		
H10	50	松浦・小野寺 ( 函館工業 )	小林・山口 ( 函館工業 )	立花・梅谷 ( 函館中部 )	佐藤・木津谷 ( 函館白百合 )		
H11	51	松浦・小野寺 ( 函館工業 )	小林・山口 ( 函館工業 )	汐谷・本間 ( 函館東 )	平山・大塚 ( 函館工業 )		
H12	52	小林・山口 ( 函館工業 )	鳴海・手代森 ( 函館工業 )	浅野・長内 ( 函館白百合 )	上田・斉藤 ( 遺愛女子 )		
H13	53	佐々木・長内 ( 函館白百合 )	木村・四家 ( 函館工業 )	坂本・竹内 ( 函館大妻 )	原田・丸崎 ( 函館稜北 )		
H14	54	高山・種田 ( 森 )	木村・葛西 ( 函館工業 )	山口・山本 ( 函館工業 )	竹内・成田 ( 函館大妻 )		
H15	55	木村・山本 ( 函館工業 )	島津・山口 ( 函館工業 )	大西・岩城 ( 函館工業 )	木村・岩坂 ( 函館稜北 )		
H16	56	大西・島津 ( 函館工業 )	山本・岩城 ( 函館工業 )	成田・松浦 ( 函館大妻 )	山口・木村 ( 函館工業 )		
H17	57	岩城・木村 ( 函館工業 )	平田・増本 ( 函館中部 )	石田・浅沼 ( 函館工業 )	松浦・岩島 ( 函館大妻 )		
H18	58	木村・浅沼 ( 函館工業 )	伊藤・岩島 ( 函館工業 )	石田・柏木 ( 函館工業 )	岩島・中島 ( 函館大妻 )		
H19	59	浅沼・柏木 ( 函館工業 )	岩島・今 ( 函館工業 )	渡部・金谷 ( 函館工業 )	池田・杉山 ( 遺愛女子 )		
H20	60	岩島・今 ( 函館工業 )	柏木・成田 ( 函館工業 )	京谷・坪田 ( 市立函館 )	泉・加藤 ( 函館工業 )		
H21	61	泉・成田 ( 函館工業 )	佐々木・杉山 ( 遺愛女子 )	前田・紺井 ( 遺愛女子 )	菅原・杉山 ( 遺愛女子 )		
H22	62	泉・成田 ( 函館工業 )	村上・吉崎 ( 函館工業 )	加藤・木村 ( 函館工業 )	坂本・三浦 ( 市立函館 )		
H23	63	村上・吉崎 ( 函館工業 )	宇佐美・中澤 ( 遺愛女子 )	寺尾・西里 ( 函館工業 )	七崎・梅本 ( 函館大妻 )	村上・吉崎(函館工業)南北海道3位	
H24	64	寺尾・川村 ( 函館工業 )	村上・吉崎 ( 函館工業 )	宇佐美・中澤 ( 遺愛女子 )	柿本・梅本 ( 函館大妻 )		
H25	65	川村・竹内 ( 函館工業 )	紺井・土屋 ( 函館工業 )	石原・太田 ( 函館工業 )	伊藤・小柳 ( 遺愛女子 )		
H26	66	紺井・土屋 ( 函館工業 )	西村・小柳 ( 遺愛女子 )	竹内・太田 ( 函館工業 )	久末・平井 ( 函館工業 )		
H27	67	紺井・土屋 ( 函館工業 )	平井・中村 ( 函館工業 )	小柳・瀬戸 ( 遺愛女子 )	小島・荒木 ( 函館工業 )		
H28	68	平井・中村 ( 函館工業 )	小島・荒木 ( 函館工業 )	瀬戸・黒川 ( 遺愛女子 )	鎌田・佐々木 ( 函館大妻 )		
H29	69	小島・荒木 ( 函館工業 )	黒川・森川 ( 遺愛女子 )	木曾・菊村 ( 市立函館 )	上原・大森 ( 江差 )		
H30	70	佐々木・森川 ( 遺愛女子 )	菊村・土田 ( 市立函館 )	森川・千葉 ( 遺愛女子 )	藤田・西井 ( 市立函館 )		
R元	71	森川晶・森川飛 ( 遺愛女子 )	藤川・小柳 ( 遺愛女子 )	小倉・千葉 ( 遺愛女子 )	高階・尾関 ( 函館大妻 )		
R2	72	新型コロナウイルス感染症の為、大会中止					
R3	73	藤川・小柳 ( 遺愛女子 )	堀・吉住 ( 遺愛女子 )	小甲・丸山 ( 函館工業 )	増田・高橋 ( 函館白百合 )	藤川・小柳(遺愛女子)南北海道3位	
R4	74	狩野・平井 ( 遺愛女子 )	堀・加藤 ( 遺愛女子 )	伊藤・本多 ( 遺愛女子 )	高橋・帯川 ( 函館白百合 )		
R5	75	平井・加藤 ( 遺愛女子 )	伊藤・高島 ( 遺愛女子 )	本多・狩野 ( 遺愛女子 )	古谷・平田 ( 函館工業 )		
R6	76	平井・狩野 ( 遺愛女子 )	森川・青山 ( 函館大妻 )	真浦・山本 ( 函館中部 )	落合・川村 ( 函館白百合 )		
R7	77	森川・青山 ( 函館大妻 )	内藤・浪岡 ( 遺愛女子 )	山下・野崎 ( 函館白百合 )	落合・川村 ( 函館白百合 )		
R8	78						

高体連函館支部バドミントン選手権大会 栄光の記録【男子シングルス】

年度	回	第 1 位	第 2 位	第 3 位		備 考
S48	25	黒滝 ( 函館東 )	東谷 ( 長万部 )	寺井 ( 函館東 )		
S49	26	熊谷 ( 函館東 )	御子 ( 函館東 )	吉田 ( 函館有斗 )		
S50	27	小場 ( 函館東 )	下苧坪 ( 函館中部 )	伊藤 ( 函館中部 )		
S51	28	川上 ( 函館東 )	小泉 ( 函館中部 )	高桑 ( 函館中部 )		
S52	29	西村 ( 函館工業 )	外崎 ( 函館東 )	福原 ( 函館工業 )		西村(函館工業)地区3冠
S53	30	横山 ( 函館工業 )	後藤 ( 長万部 )	川浪 ( 函館西 )		
S54	31	野村 ( 函館工業 )	勢田 ( 函館工業 )	酒井 ( 長万部 )		野村(函館工業)地区3冠
S55	32	吉田 ( 森 )	佐藤 ( 函館東 )	藤田 ( 函館工業 )		
S56	33	野戸 ( 森 )	井口 ( 檜山北 )	古沢 ( 森 )		
S57	34	平野 ( 檜山北 )	高田 ( ラ・サール )	寺本 ( 函館中部 )		
S58	35	原田 ( 森 )	黒宮 ( 檜山北 )	塚野 ( 檜山北 )		
S59	36	尾野 ( 檜山北 )	田中 ( 函館工業 )	兼田 ( 函館工業 )		
S60	37	田中 ( 函館工業 )	小鹿 ( 函館工業 )	高田 ( ラ・サール )		田中(函館工業)地区3冠
S61	38	平野 ( 檜山北 )	山田 ( 函館工業 )	宮本 ( 函館有斗 )		
		第 1 位	第 2 位	第 3 位	第 4 位	備 考
S62	39	相馬 ( 函館工業 )	三浦 ( 函館工業 )	宮本 ( 函館有斗 )	播磨 ( 函館有斗 )	相馬(函館工業)地区3冠
S63	40	相馬 ( 函館工業 )	後藤 ( 函館東 )	金沢 ( 函館東 )	山口 ( 函館工業 )	相馬(函館工業)地区3冠
H元	41	後藤 ( 函館東 )	金沢 ( 函館東 )	野村 ( 函館東 )	安田 ( 函大有斗 )	後藤(函館東)地区3冠
H2	42	井平 ( 函館水産 )	北畠 ( 函館工業 )	湯浅 ( 檜山北 )	板橋 ( ラ・サール )	
H3	43	小石 ( 函館東 )	板橋 ( ラ・サール )	横瀧 ( 函館水産 )	北畠 ( 函館工業 )	
H4	44	相沢 ( 函館東 )	横瀧 ( 函館水産 )	平山 ( 函館工業 )	徳家 ( 函館水産 )	
H5	45	平山 ( 函館工業 )	齋藤 ( 函館工業 )	鈴木 ( 函館水産 )	横山 ( 函館水産 )	平山(函館工業)地区3冠
H6	46	佐藤 ( 函館水産 )	宮澤 ( 函館水産 )	川崎 ( 函館工業 )	石川 ( 函館稜北 )	佐藤(函館水産)地区3冠
H7	47	川崎 ( 函館工業 )	中村 ( 函館工業 )	国井 ( 函館工業 )	斉藤 ( 函館水産 )	川崎(函館工業)地区3冠
H8	48	久保 ( 函館工業 )	山口 ( 函館水産 )	金木 ( 函館工業 )	今 ( 函館工業 )	久保(函館工業)地区3冠
H9	49	金木 ( 函館工業 )	大津 ( 函館工業 )	久保 ( 函館工業 )	山口 ( 函館水産 )	金木(函館工業)地区3冠
H10	50	大津 ( 函館工業 )	三谷 ( 函館工業 )	岩山 ( 函館水産 )	中野 ( 函大有斗 )	大津(函館工業)地区3冠
H11	51	近井 ( 函館工業 )	木村 ( 函館工業 )	高森 ( 函館水産 )	岩山 ( 函館水産 )	近井(函館工業)地区3冠
H12	52	近井 ( 函館工業 )	山口 ( 函館工業 )	川村 ( 函館工業 )	横川 ( ラ・サール )	近井(函館工業)地区3冠
H13	53	川村 ( 函館工業 )	近井 ( 函館工業 )	今 ( 函大有斗 )	田中 ( 函館高専 )	川村(函館工業)地区3冠
H14	54	今 ( 函大有斗 )	渡部 ( 函館工業 )	伊藤 ( 函館工業 )	山本 ( 函館工業 )	
H15	55	今 ( 函大有斗 )	伊藤 ( 函館工業 )	渡部 ( 函館工業 )	工藤 ( 上磯 )	
H16	56	渡部 ( 函館工業 )	川村 ( 函館工業 )	菊地 ( 函館工業 )	只野 ( 函館商業 )	渡部(函館工業)地区3冠
H17	57	幅崎 ( 函館工業 )	川村 ( 函館工業 )	木津谷 ( 函館商業 )	三上 ( 函大有斗 )	幅崎(函館工業)地区3冠
H18	58	川村 ( 函館工業 )	岡 ( 函館工業 )	澤 ( 函館水産 )	石田 ( 函館東 )	川村(函館工業)地区3冠
H19	59	関谷 ( 函館工業 )	菊地 ( 函館工業 )	池亀 ( 市立函館 )	東谷 ( 市立函館 )	
H20	60	太田 ( 函館工業 )	菊地 ( 函館工業 )	佐藤 ( 市立函館 )	浮須 ( 函館中部 )	
H21	61	菊池 ( 函館工業 )	加藤 ( 函館工業 )	田中 ( 函館工業 )	中山 ( 森 )	菊池(函館工業)地区3冠
H22	62	田中健 ( 函館工業 )	加藤 ( 函館工業 )	斉藤 ( 市立函館 )	田中智 ( 函館工業 )	
H23	63	田中 ( 函館工業 )	播磨 ( 函館工業 )	青山 ( 檜山北 )	辻村 ( 函館中部 )	田中(函館工業)地区3冠 播磨(函館工業)南北海道3位
H24	64	播磨 ( 函館工業 )	石亀 ( 函館工業 )	佐々木 ( 函大有斗 )	川橋 ( 函館工業 )	
H25	65	播磨 ( 函館工業 )	三浦 ( 函館工業 )	笠間 ( 函館工業 )	川畑 ( 函大有斗 )	
H26	66	津幡 ( 函館工業 )	成田 ( 函館工業 )	上村 ( 函館工業 )	村上 ( 函大有斗 )	津幡(函館工業)南北海道3位
H27	67	成田 ( 函館工業 )	清水 ( 函館工業 )	西口 ( 函館工業 )	山本 ( 函館西 )	成田(函館工業)地区3冠 成田(函館工業)南北海道3位
H28	68	佐藤 ( 函館工業 )	松神 ( 函館工業 )	上井 ( 函館中部 )	小倉 ( 函館工業 )	
H29	69	松神 ( 函館工業 )	福士 ( 市立函館 )	佐藤 ( 函館工業 )	上井 ( 函館中部 )	
H30	70	廣岡 ( 函館中部 )	福士 ( 市立函館 )	辰宮 ( 函館中部 )	永井 ( 函館中部 )	廣岡(函館中部)地区3冠
R元	71	廣岡 ( 函館中部 )	永井 ( 函館中部 )	辰宮 ( 函館中部 )	西村 ( 函館工業 )	廣岡(函館中部)地区3冠 廣岡(函館中部)南北海道3位
R2	72	新型コロナウイルス感染症の為、大会中止				
R3	73	田中 ( 函館工業 )	小山内 ( 函館工業 )	長田 ( 函大有斗 )	志賀谷 ( 函大有斗 )	
R4	74	長田 ( 函大有斗 )	小山内 ( 函館工業 )	後藤 ( 函館中部 )	高橋 ( 函大有斗 )	
R5	75	館山 ( 函大有斗 )	松本 ( 函館西 )	後藤 ( 函館中部 )	西村 ( 函館工業 )	
R6	76	村本 ( 函大有斗 )	小原 ( 函大有斗 )	古谷 ( 函館工業 )	西村 ( 函館工業 )	村本(函大有斗)地区3冠
R7	77	古谷 ( 函館工業 )	愛澤 ( 函大有斗 )	西村 ( 函館工業 )	水島 ( 函大有斗 )	古谷(函館工業)南北海道3位
R8	78					

高体連函館支部バドミントン選手権大会 栄光の記録【女子シングルス】

年度	回	第 1 位	第 2 位	第 3 位		備 考
S48	25	目加田 ( 函館東 )	山崎 ( 函館白百合 )	中山 ( 函館東 )		目加田(函館東)地区3冠
S49	26	大石 ( 函館東 )	馬場 ( 函館西 )	大橋 ( 長万部 )		大石(函館東)地区3冠
S50	27	東谷 ( 長万部 )	鳥井 ( 函館東 )	高橋 ( 函館西 )		
S51	28	原田 ( 函館西 )	近藤 ( 函館東 )	浜田 ( 女子商業 )		原田(函館西)地区3冠
S52	29	橋本 ( 女子商業 )	原 ( 函館東 )	森 ( 檜山北 )		
S53	30	山田 ( 檜山北 )	阿部 ( 檜山北 )	三上 ( 函館西 )		
S54	31	加納 ( 函館東 )	大塚 ( 檜山北 )	内沢 ( 函館中部 )		
S55	32	遠藤 ( 檜山北 )	木原 ( 函館東 )	奥本 ( 森 )		
S56	33	藤沢 ( 檜山北 )	梅谷 ( 函館東 )	鋤柄 ( 函館西 )		藤沢(檜山北)地区3冠
S57	34	藤沢 ( 檜山北 )	神野 ( 檜山北 )	篠田 ( 長万部 )		藤沢(檜山北)地区3冠
S58	35	小山 ( 檜山北 )	山崎 ( 檜山北 )	滝本 ( 檜山北 )		小山(檜山北)地区3冠
S59	36	小山 ( 檜山北 )	高田 ( 檜山北 )	松永 ( 檜山北 )		小山(檜山北)地区3冠
S60	37	近藤美 ( 檜山北 )	大塚 ( 檜山北 )	近藤千 ( 檜山北 )		近藤美(檜山北)地区3冠
S61	38	三浦 ( 函館東 )	大塚 ( 檜山北 )	近藤 ( 檜山北 )		
		第 1 位	第 2 位	第 3 位	第 4 位	備 考
S62	39	近藤 ( 檜山北 )	佐藤 ( 函館東 )	飯塚 ( 檜山北 )	三浦 ( 函館東 )	
S63	40	三浦 ( 函館東 )	阿部 ( 檜山北 )	阿部 ( 遺愛女子 )	松枝 ( 遺愛女子 )	
H元	41	小林 ( 函館大妻 )	和田 ( 函館東 )	加藤 ( 函館東 )	高橋 ( 函館大妻 )	
H2	42	及川 ( 函館東 )	巳野 ( 函館東 )	山田 ( 函館東 )	中西 ( 函館東 )	
H3	43	山田 ( 遺愛女子 )	山田 ( 函館東 )	中西 ( 函館東 )	吉田 ( 函館東 )	
H4	44	千葉 ( 遺愛女子 )	長谷川 ( 江差 )	谷藤 ( 函館白百合 )	青木 ( 函館中部 )	
H5	45	長谷川 ( 江差 )	佐藤 ( 函館工業 )	瀬川 ( 函館工業 )	前 ( 函館工業 )	
H6	46	佐藤 ( 函館工業 )	清水 ( 函館白百合 )	上山 ( 函館工業 )	高橋 ( 函館白百合 )	
H7	47	柳田 ( 函館東 )	佐藤 ( 函館工業 )	佐々木 ( 森 )	大津 ( 函館東 )	
H8	48	佐々木 ( 森 )	夏原 ( 函館工業 )	菊池 ( 函館工業 )	石田 ( 函館北 )	
H9	49	川村 ( 函館工業 )	立花 ( 函館中部 )	松本 ( 函館北 )	菊池 ( 函館工業 )	
H10	50	立花 ( 函館中部 )	松浦 ( 函館工業 )	坂本 ( 遺愛女子 )	小野寺 ( 函館工業 )	
H11	51	松浦 ( 函館工業 )	小野寺 ( 函館工業 )	山口 ( 函館工業 )	汐谷 ( 函館東 )	松浦(函館工業)地区3冠
H12	52	小林 ( 函館工業 )	山口 ( 函館工業 )	浅野 ( 函館白百合 )	鳴海 ( 函館工業 )	小林(函館工業)地区3冠
H13	53	芝井 ( 函館中部 )	木村 ( 函館工業 )	種田 ( 森 )	長内 ( 函館白百合 )	
H14	54	芝井 ( 函館中部 )	種田 ( 森 )	内山 ( 函館中部 )	木村 ( 函館工業 )	
H15	55	内山 ( 函館中部 )	種田 ( 森 )	木村 ( 函館工業 )	島津 ( 函館工業 )	
H16	56	山本 ( 函館工業 )	岩城 ( 函館工業 )	平田 ( 函館中部 )	大西 ( 函館工業 )	
H17	57	岩城 ( 函館工業 )	松浦 ( 函館大妻 )	平田 ( 函館中部 )	河村 ( 七飯 )	岩城(函館工業)地区3冠
H18	58	河村 ( 七飯 )	渡部 ( 函館工業 )	伊藤 ( 函館工業 )	浅沼 ( 函館工業 )	
H19	59	柏木 ( 函館工業 )	渡部 ( 函館工業 )	浅沼 ( 函館工業 )	萩野 ( 市立函館 )	柏木(函館工業)地区3冠
H20	60	柏木 ( 函館工業 )	泉 ( 函館工業 )	岩島 ( 函館工業 )	前田 ( 函館白百合 )	
H21	61	泉 ( 函館工業 )	前田 ( 函館白百合 )	前田 ( 遺愛女子 )	萩野 ( 市立函館 )	泉(函館工業)地区3冠
H22	62	泉 ( 函館工業 )	村上 ( 函館工業 )	紺井 ( 遺愛女子 )	宇佐美 ( 遺愛女子 )	泉(函館工業)地区3冠
H23	63	村上 ( 函館工業 )	宇佐美 ( 遺愛女子 )	寺尾 ( 函館工業 )	吉崎 ( 函館工業 )	村上(函館工業)地区3冠
H24	64	村上 ( 函館工業 )	寺尾 ( 函館工業 )	宇佐美 ( 遺愛女子 )	吉崎 ( 函館工業 )	
H25	65	川村 ( 函館工業 )	梅本 ( 函館大妻 )	土屋 ( 函館工業 )	伊藤 ( 遺愛女子 )	川村(函館工業)地区3冠
H26	66	土屋 ( 函館工業 )	紺井 ( 函館工業 )	久末 ( 函館工業 )	小柳 ( 遺愛女子 )	土屋(函館工業)地区3冠
H27	67	土屋 ( 函館工業 )	紺井 ( 函館工業 )	瀬戸 ( 遺愛女子 )	平井 ( 函館工業 )	土屋(函館工業)地区3冠
H28	68	平井 ( 函館工業 )	中村 ( 函館工業 )	荒木 ( 函館工業 )	菊村 ( 市立函館 )	平井(函館工業)地区3冠
H29	69	荒木 ( 函館工業 )	柏木 ( 市立函館 )	菊村 ( 市立函館 )	木曾 ( 市立函館 )	荒木(函館工業)地区3冠
H30	70	森川晶 ( 遺愛女子 )	森川飛 ( 遺愛女子 )	菊村 ( 市立函館 )	小倉 ( 遺愛女子 )	森川晶(遺愛女子)地区3冠
R元	71	森川晶 ( 遺愛女子 )	森川飛 ( 遺愛女子 )	小倉 ( 遺愛女子 )	松田 ( 函館商業 )	森川晶(遺愛女子)地区3冠
R2	72	新型コロナウイルス感染症の為、大会中止				
R3	73	小柳 ( 遺愛女子 )	藤川 ( 遺愛女子 )	小甲 ( 函館工業 )	堀 ( 遺愛女子 )	小柳(遺愛女子)地区3冠
R4	74	堀 ( 遺愛女子 )	狩野 ( 遺愛女子 )	古谷 ( 函館工業 )	平井 ( 遺愛女子 )	
R5	75	平井 ( 遺愛女子 )	森川 ( 函館大妻 )	狩野 ( 遺愛女子 )	古谷 ( 函館工業 )	平井(遺愛女子)地区3冠
R6	76	平井 ( 遺愛女子 )	狩野 ( 遺愛女子 )	森川 ( 函館大妻 )	古谷 ( 函館工業 )	平井(遺愛女子)地区3冠
R7	77	森川 ( 函館大妻 )	斎藤 ( 函館中部 )	山下 ( 函館白百合 )	惣山 ( 函館大妻 )	森川(函館大妻)地区3冠
R8	78					

## 知っておきたいバドミントンのルールやマナー

北海道バドミントン協会 競技委員会  
北海道バドミントン協会 審判委員会

### ■ 正しい競技規則を理解しましょう。

競技規則などは、例年、追加や更新が行われています。[公益財団法人日本バドミントン協会のホームページ](#)に現行の競技規則が掲載されています。



### ■ 大会出場の際の競技用ウェアには決まりがあります。

プレーヤーは、相手または観客に不快な感じを与えないように、競技中、競技用ウェア、シューズを着用することになっています。審査合格品を着用しなければなりません。(大会運営規程第23条)

### ■ プレーヤー、コーチの着衣上の表示には決まりがあります。

プレーヤーまたはコーチの着衣上の背面、広告、ロゴなどの表示に関する取り決めがあります。競技用ウェアに背面表示などを入れる際は、文字列の大きさや表示できる範囲を確認してください。また、文字などの色は、ウェアの色と明確に区別できるものにしなければなりません。(大会運営規程第24条)

### ■ コーチ席に座る際には、マッチにふさわしい服装で臨む必要があります。

コーチも、マッチにふさわしい服装で臨まなければなりません。

(公認審判員規程 第5条第12項(8))

ふさわしい服装	認められない服装
○ チームユニフォーム	× Tシャツ (長袖Tシャツも×)
○ シャツ ○ ポロシャツ ○ ブラウス	※チームTシャツは可
○ ゲームシャツ (他チームの背面は×)	× ハーフパンツ × 7分丈パンツ
○ 長ズボンまたはスカート ○ 運動靴	× ジーンズ × スリッパ × サンドル

※大会によっては、上記とは別にレフェリーが定める場合もあります。

### ■ マッチ (試合) の際は、ラケットバッグなどに持ち物をまとめましょう。

タオル、ドリンクなどはラケットバッグの中に入れてください。ただし、交換用のラケットはバッグの上において準備することが認められています。また、バッグは審判台の近くに置きましょう。



## ■ 審判員の判定に質問ができるのはプレーヤーのみです。

次のサービスがなされる前に限り、主審に質問することが認められています。ただし、抗議あるいは異議であってはなりません。なお、団体戦の場合は、当該プレーヤーと監督に限り質問することが認められています。(コーチは×) (大会運営規程 第6章 第36条)

## ■ 競技フロアにおける撮影はできません。

ベンチやコートサイドからの撮影(スマートフォン、タブレット、カメラなどによる)はできません。レフェリーに許可を得た報道機関や関係者のみが撮影することができます。

## ■ バドミントンに「セット」という用語はありません。

選手やコーチは、競技規則にある正しい用語を使いましょう。

正しい用語の例	誤った用語の例
○ ゲーム	× セット
○ ラインジャッジ (線審)	× ラインズマン
○ チェンジエンズ	× チェンジコート

## ■ 主審をするときの「スコアシートの記入方法」を覚えましょう。

競技規則(諸規程集 通称「赤本」)にある記入例などを参考に記入方法を覚えましょう。簡単な記入例が北海道バドミントン協会のホームページにあります。

## ■ 線審をするときの正しいシグナルを覚えましょう。

アウトのとき	大きな声で「アウト」とコールし 両腕を水平に広げて主審に合図する。
インのとき	無言で、右手でそのラインを指す。

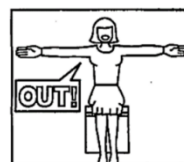

※線審はシグナルと同時に主審を注視(アイコンタクト)しましょう。(公認審判員規程 第8条)

## ■ 対戦相手や審判員(主審・線審)、競技役員をリスペクトしましょう。

プレーヤーとして求められること 競技規則などで求められるもの	マナーとしてふさわしくないこと 競技規則などで認められないもの
○ 最新の競技規則などを理解する	× 主審や線審に対して横柄な態度をとる
○ 対戦相手とあいさつや握手をする	× ネットをたたく
○ 審判員と握手をする	× 相手に向かって叫ぶ、ガッツポーズをする
○ 会場をきれいに使用する	× 相手へのリスペクトを欠く応援やかけ声

(2024年4月版)

# 線審心得

## 1 イスの位置を確認

- ①ダブルス・シングルスそれぞれのラインに適した場所にイスがあるか確認しましょう。
- ②イスの下に雑巾があるか（または近くにモップがあるか）を確認してください。（モップ掛けを主審から指示されることがあります。）

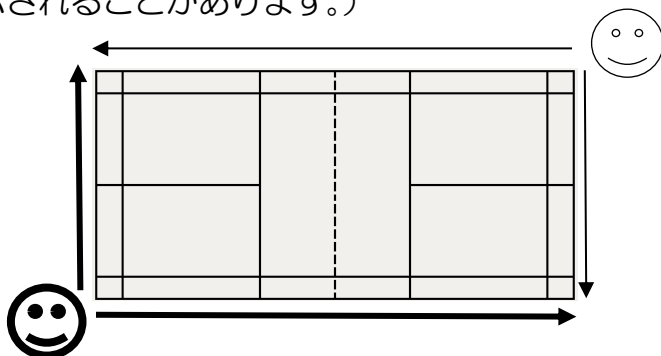

## 2 正確に・冷静に ジャッジ

### ★シャトルのどの部分でも最初に着いた地点でイン・アウトをジャッジする★

（通常はコルクが先に着くので、飛んできたシャトルのどこがどこに着地するかを注視する。）

- ① バックバウンダリーラインとサイドラインに、体を入れてシャトルを見るために、イスにあまり腰深く座らない。（プレイヤーがサービス、レシーブの態勢に入ったら、ヒジを膝の上に置かず、背もたれから背中を離し、ジャッジに備える。）
- ② 選手を追うのではなく、シャトルから目を離さない。
- ③ **明らかなイン・アウトでも必ず合図**を正しく行う。

主審と**アイコンタクト**をとってから合図を終わめましょう。

イン：無言で、手のひらを下に下げ片手で担当ラインを指す。

アウト：「アウト」と発声し、両腕を水平に開く。

※落下地点が見えなかった場合：両目を手で覆う。

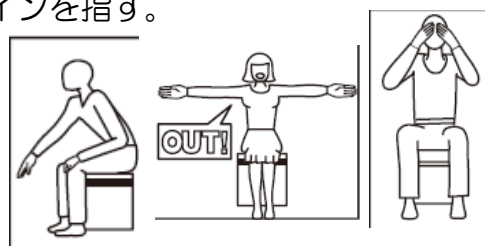

- ④ **シャトルがコート面に接してから**ジャッジする。

※ジャッジは、素早い判断が必要だが、きわどいジャッジの際はあわてることなく、自分の判断が決まってからはっきりとジャッジを示す。

- ⑤ 首を傾げたりすることなく、堂々とジャッジする。
- ⑥ プレーヤー・コーチ・観客の言動に惑わされない。

※プレーヤーがジャッジについて質問を含め、話しかけてきても答えない。「主審にお聞きください」と促す。

- ⑦ 主審からのコートの手拭きやモップ掛けの指示にすぐ対応する。
- ⑧ シャトルがプレーヤーに当たった時など、主審の判定の前にコールや合図をしない。