

◆ 男子ダブルス A (BD A) ◆ 20

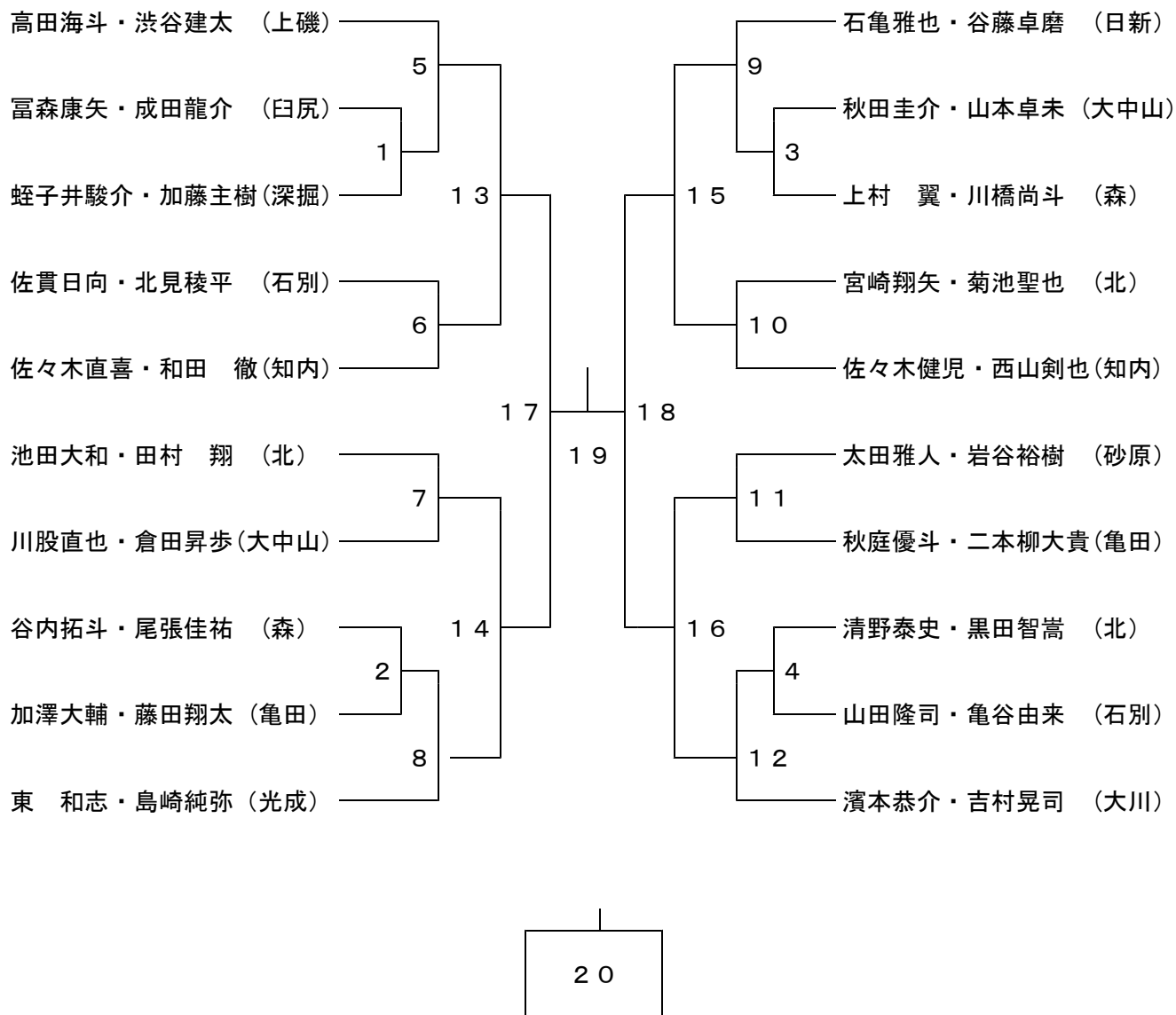

◆ 女子ダブルス A (GD A) ◆ 30

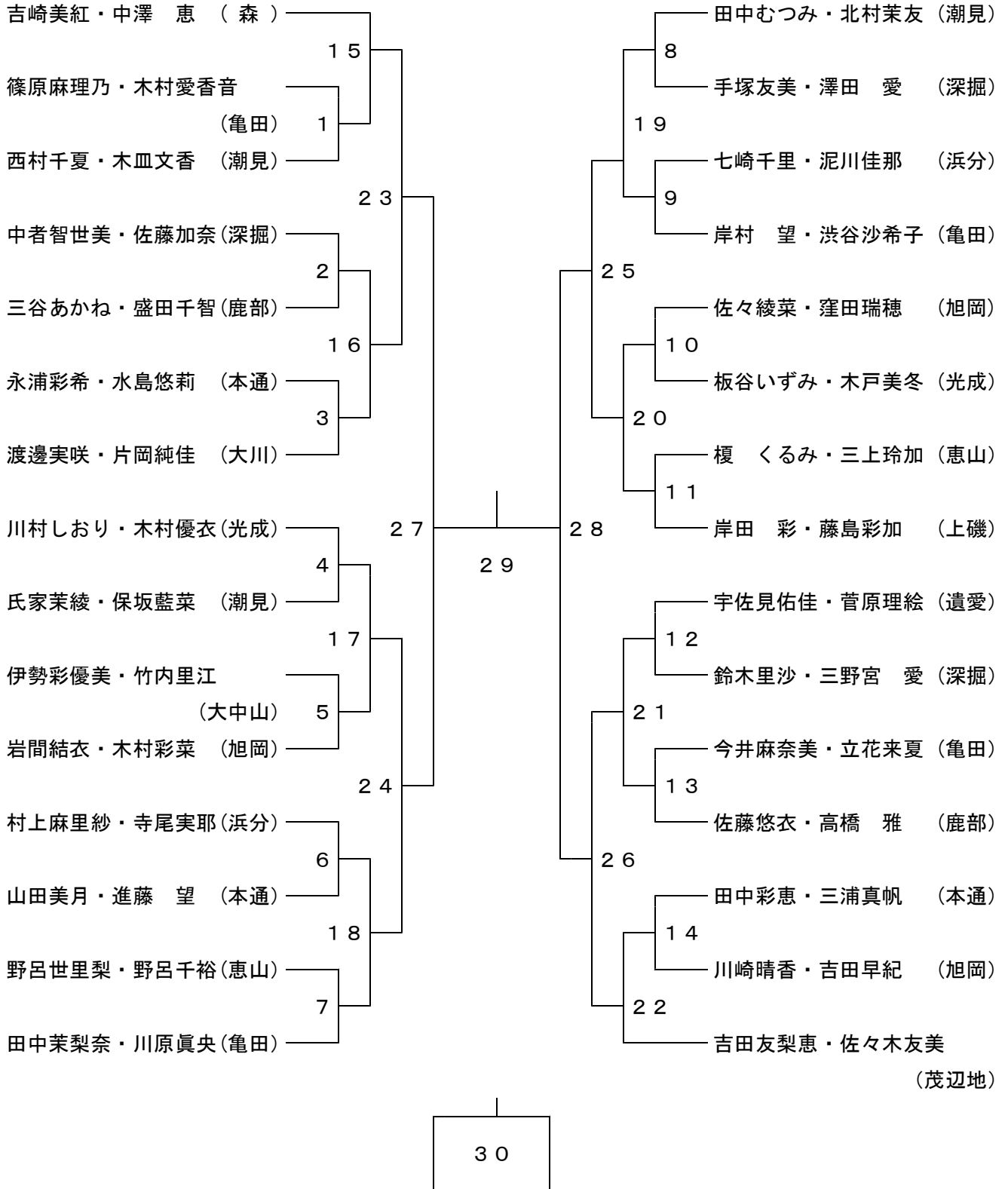

◆ 男子ダブルス B (BD B) ◆ 31

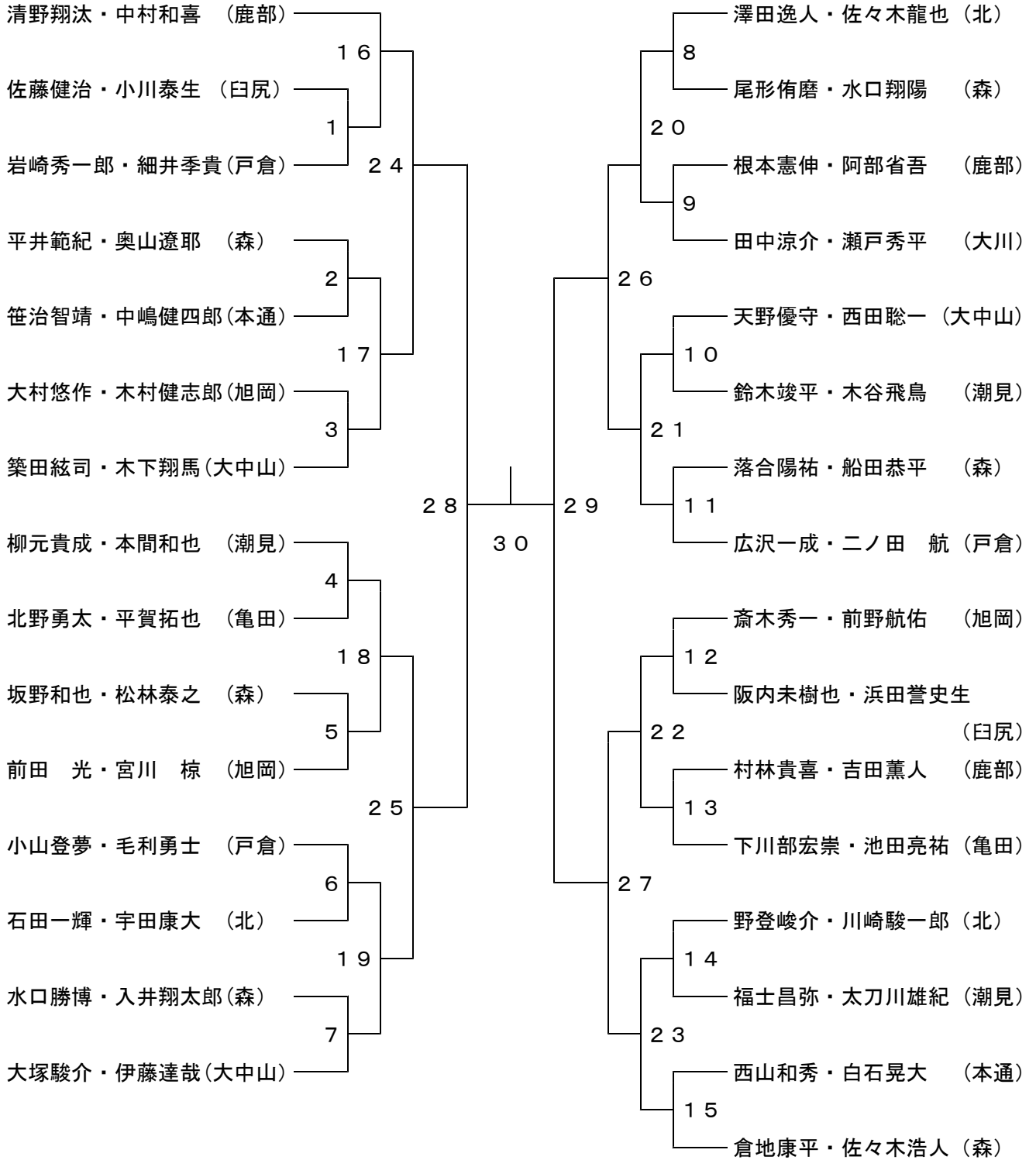

◆ 女子ダブルス B (GD B) ◆ 46

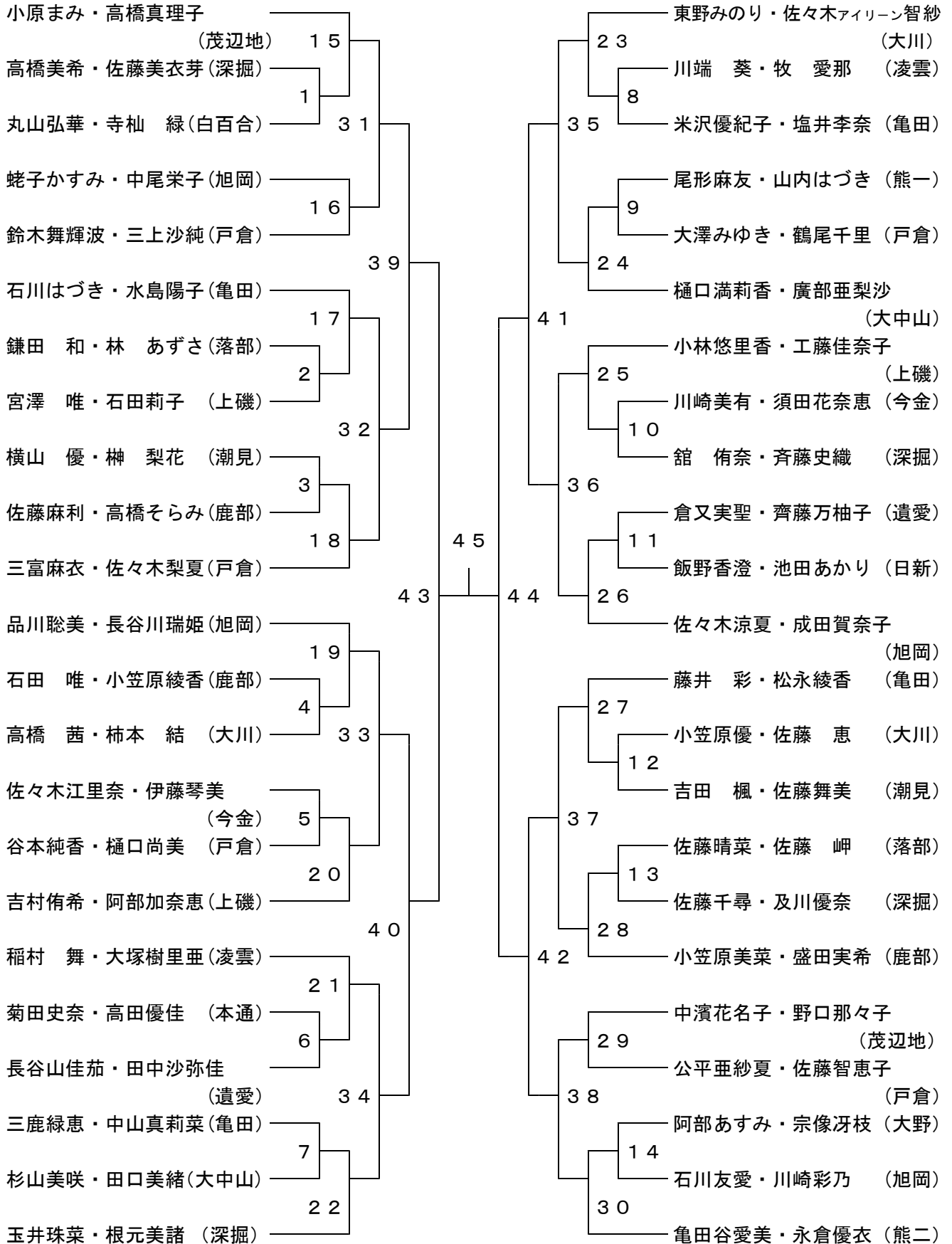

◆ 男子シングルス A (BS A) ◆ 4 1

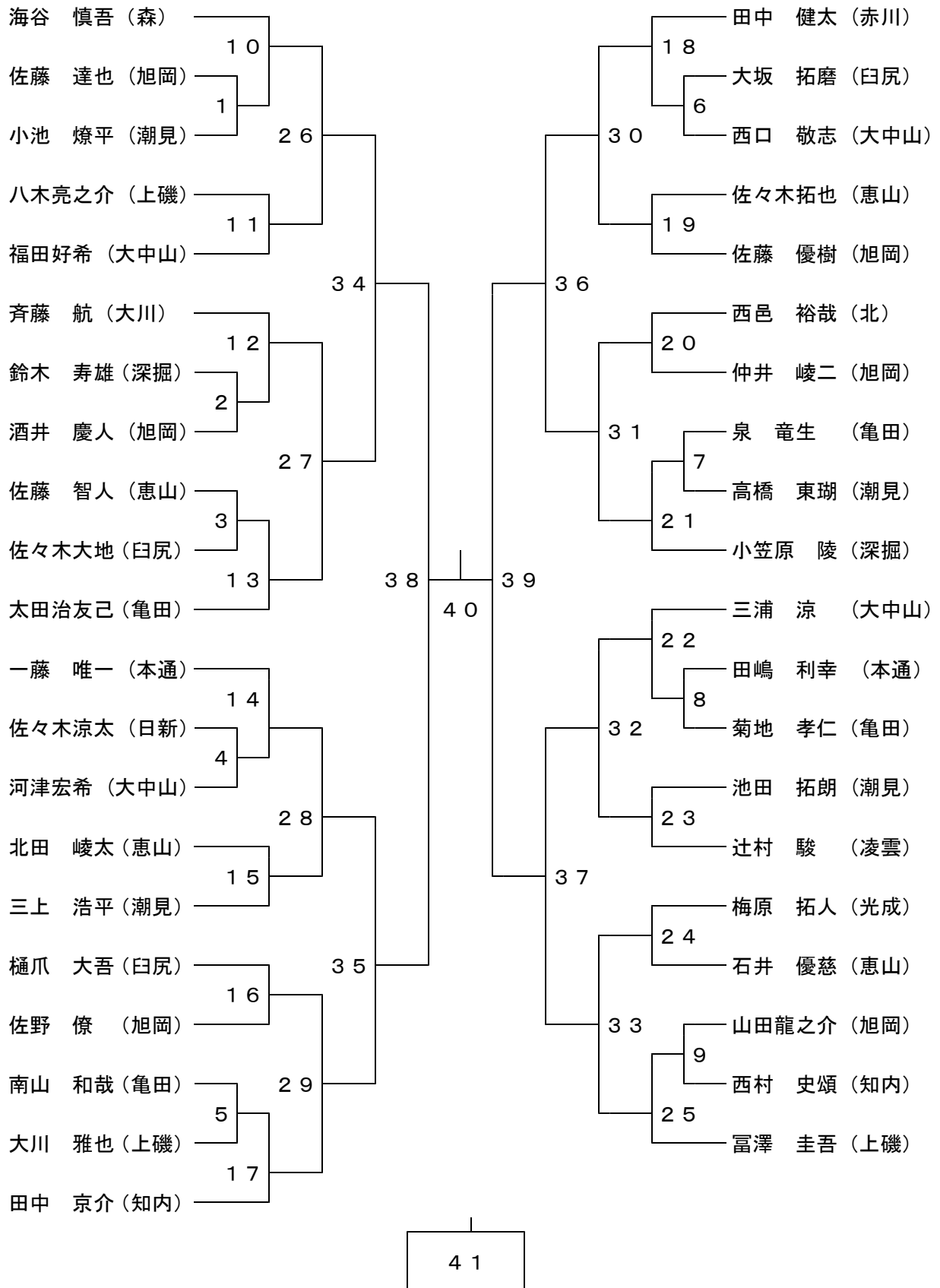

◆ 女子シングルス A (GS A) ◆ 30

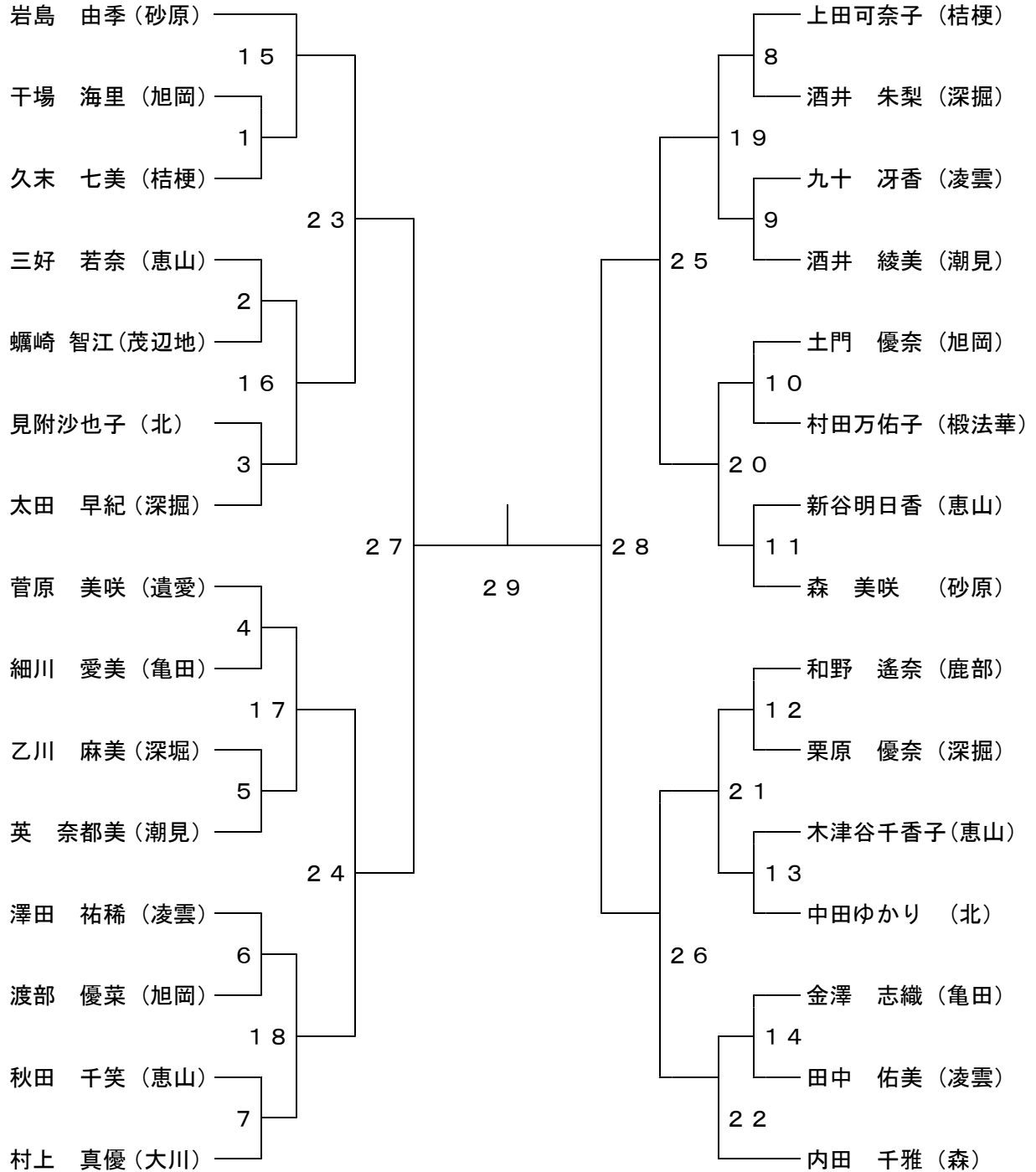

30

◆ 男子シングルス B (BS B) ◆ 71

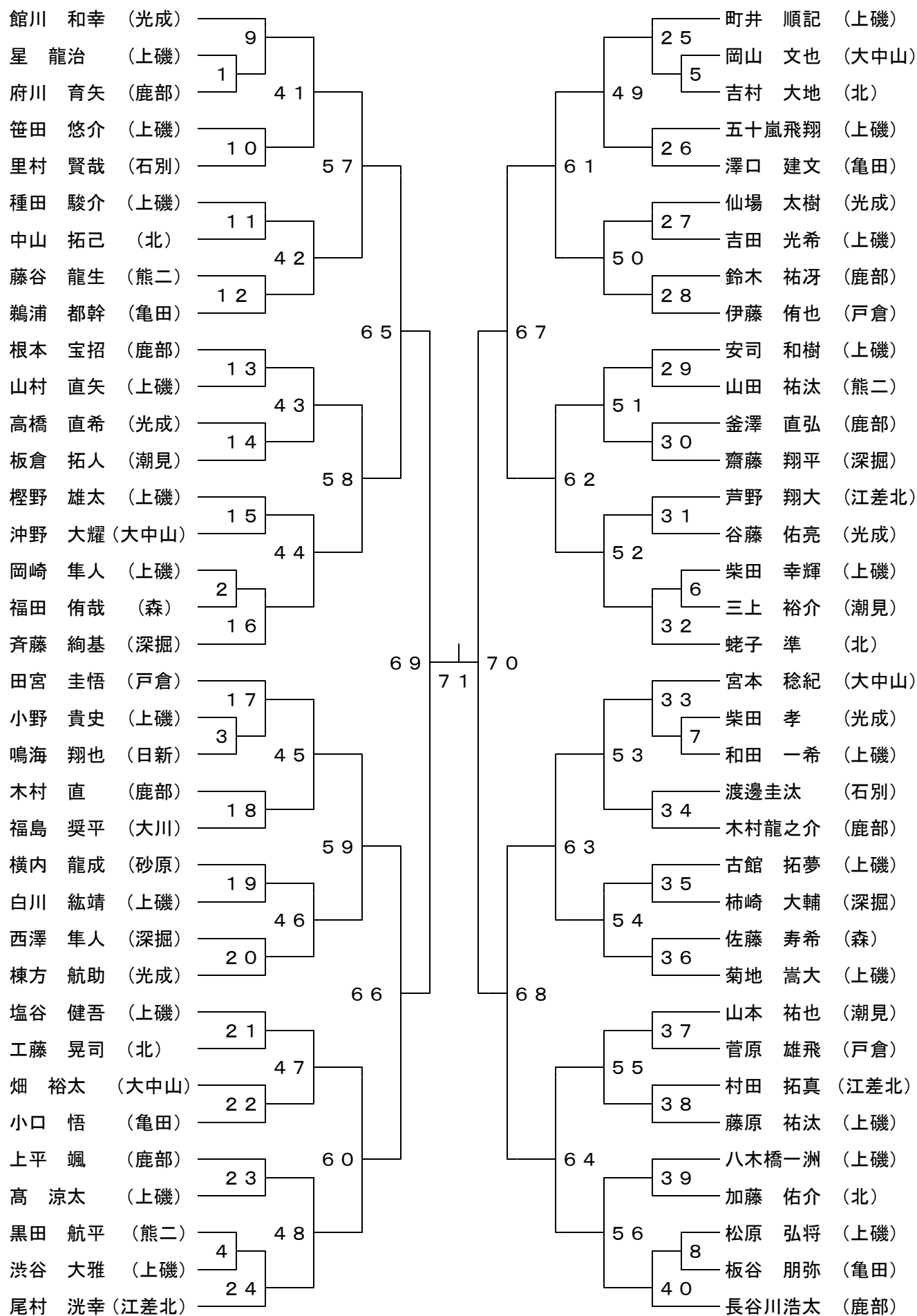

◆ 女子シングルス B (GS B) ◆ 71

